



NOTICE D'UTILISATION AGRAD

MARQUE FRANÇAISE 

Be spa International au capital de 1 020 410€

Filiale de BCF Finance au capital de 3 850 119€

Tél: +33 (0)2 43 24 09 90 - Fax: +33(0)2 43 24 09 70 - ZA Les portes de l'Océane Ouest - 72650 Saint-Saturnin - France info@be-spa.fr - www.be-spa.fr

Introduction

Votre choix d'un spa Be Spa, indique que vous êtes attirés par l'excellence. Notre direction et toute notre équipe apprécient votre choix dans l'acquisition d'un de nos Spas de haute qualité.

Pour bien vous familiariser avec votre spa, nous vous suggérons de prendre le temps de lire ce manuel avant tout démarrage. Ce manuel vous familiarisera avec les procédures d'utilisation et de sécurité importantes, vous assurant ainsi une expérience agréable dès le début.

Si vous avez besoin de plus d'informations que celles fournies dans ce manuel, vous pouvez visiter notre site www.be-spa.fr ou appeler notre service client au 08.25. 272 102 !

Attention : Ce manuel a été écrit afin de garantir une utilisation appropriée et l'installation de votre spa. Toutes les modifications du produit autres que les procédures décrites dans ce manuel, entraînent l'annulation de votre garantie.

Ce manuel et son contenu sont sujets à modifications sans préavis. Bien que nous ayons écrit ce manuel avec le plus de précisions que possible, nous ne sommes pas responsables des erreurs ou des omissions, perte, préjudice ou dommage causés par une mauvaise installation, ou une utilisation détournée du spa.

Votre nouveau spa a été fabriqué avec des matériaux synthétiques de haute qualité, qui ne s'altèrent pas, ne se décolorent pas et sont insensibles aux moisissures. Si les produits en bois craquent, se tachent, se décolorent, les matériaux synthétiques de nos spas, eux, garderont leur perfection dans le temps.

Introduction

Votre choix d'un spa Be Spa, indique que vous êtes attirés par l'excellence. Notre direction et toute notre équipe apprécient votre choix dans l'acquisition d'un de nos Spas de haute qualité.

Pour bien vous familiariser avec votre spa, nous vous suggérons de prendre le temps de lire ce manuel avant tout démarrage. Ce manuel vous familiarisera avec les procédures d'utilisation et de sécurité importantes, vous assurant ainsi une expérience agréable dès le début.

Si vous avez besoin de plus d'informations que celles fournies dans ce manuel, vous pouvez visiter notre site www.be-spa.fr ou appeler notre service client au 08.25. 272 102 !

Attention : Ce manuel a été écrit afin de garantir une utilisation appropriée et l'installation de votre spa. Toutes les modifications du produit autres que les procédures décrites dans ce manuel, entraînent l'annulation de votre garantie.

Ce manuel et son contenu sont sujets à modifications sans préavis. Bien que nous ayons écrit ce manuel avec le plus de précisions que possible, nous ne sommes pas responsables des erreurs ou des omissions, perte, préjudice ou dommage causés par une mauvaise installation, ou une utilisation détournée du spa.

Votre nouveau spa a été fabriqué avec des matériaux synthétiques de haute qualité, qui ne s'altèrent pas, ne se décolorent pas et sont insensibles aux moisissures. Si les produits en bois craquent, se tachent, se décolorent, les matériaux synthétiques de nos spas, eux, garderont leur perfection dans le temps.

Enregistrer votre spa sur www.be-spa.fr

Il est impératifs d'enregistrer votre spa, des sont installation. Pour cela, Vous devez vous connecter sur notre site internet www.be-spa.fr
Vous ouvrez l'onglet « [Votre Espace](#) »

[Créer votre compte et remplissez le formulaire d'enregistrement.](#)

Si vous ne remplissez pas ce formulaire, nous pourrons appliquer les garanties de votre spa.

Consigne de Sécurité

Votre réponse physiologique à l'eau chaude dépend de facteurs subjectifs tels que l'âge, la santé, si vous êtes enceinte, les sensibilités aux températures, les sensibilités chimiques et les antécédents médicaux. Toujours consulter un médecin avant d'utiliser un spa pour connaître vos tolérances et limites...

LISEZ ET SUIVEZ TOUTES LES INSTRUCTIONS

AVERTISSEMENT – pour réduire le risque de blessure, ne laissez pas les enfants utiliser ce produit sans la surveillance d'un adulte.

!Danger – Risque de blessures. Remplacez immédiatement tous les cordons endommagés. Ne pas enterrer les câbles électriques. Ne connectez les câbles que sur des boîtiers électriques reliés à la terre.

**** Boîtier équipé d'un disjoncteur (GFCI): !**

DANGERS

RISQUE DE NOYADE ACCIDENTELLE: Une extrême prudence doit être exercée pour empêcher tout accès à des enfants sans surveillance. Pour éviter les accidents, assurez-vous que les enfants ne peuvent pas utiliser ce spa, sauf s'ils sont surveillés en permanence. Toujours couvrir le spa et utiliser les verrous de sécurité lorsqu'il n'est pas en cours d'utilisation.

RISQUE D'ACCIDENT: Les raccords d'aspiration dans ce spa sont spécifiquement dimensionnés par rapport au débit d'eau de la pompe. Si le remplacement des raccords d'aspiration ou de la pompe est nécessaire, veillez à ce que les débits soient compatibles. Ne faites jamais fonctionner le spa si les raccords d'aspiration sont brisés ou manquants. Ne jamais remplacer un raccord d'aspiration par un modèle à débit inférieur à ce qui est écrit sur celui d'origine.

RISQUE DE CHOC ELECTRIQUE: l'installation doit être faite à au moins 1,5 m de toutes surfaces métalliques. Cependant, un spa peut être installé à proximité de surfaces métalliques si chacune est connectée par un câble en cuivre de minimum 8,4 mm² sur le connecteur dans le boîtier terminal qui est prévu à cet effet.

RISQUE DE CHOC ELECTRIQUE: ne jamais utiliser des équipements électriques, comme une lumière, un téléphone, une radio ou une télévision, dans un rayon inférieur à 1,5 m du spa. Prendre les mêmes précautions lorsque vous êtes humides, sauf si ces appareils sont intégrés par le fabricant.

Pour réduire les risques d'accident

- L'eau du spa ne doit jamais dépasser 40°C Les températures entre 38°C et 40°C sont considérées fiables pour un adulte en bonne santé. Des températures plus basses sont conseillées pour les enfants, notamment quand l'utilisation excède 10 min.
- Une température excessive de l'eau peut causer des dommages foetaux pendant les premiers mois de grossesse, les femmes enceintes doivent limiter la température de l'eau à 38°C
- Avant d'entrer dans le spa, l'utilisateur doit mesurer la température de l'eau, car la tolérance des dispositifs de régulation de température de l'eau est variable.
- La consommation d'alcool, de drogues ou de médicaments avant ou pendant l'utilisation du spa peut conduire à une perte de conscience avec possibilité de noyade.
- Les personnes obèses et les personnes ayant des antécédents de maladie cardiaque, faible ou hypertension artérielle, problèmes de système circulatoire ou de diabète doivent consulter un médecin avant d'utiliser un spa.
- Les personnes sous médicaments doivent consulter un médecin avant d'utiliser un spa car certains médicaments peuvent provoquer la somnolence, tandis que d'autres médicaments peuvent influencer sur la fréquence cardiaque, la pression artérielle et la circulation sanguine.

Ne branchez pas de composants auxiliaires (tels que les casques, câbles ou haut-parleurs supplémentaires) pour la stéréo (si équipé).

- N'utilisez pas le spa immédiatement après un exercice intense.

N'utilisez pas votre spa seul.

Verrouillez la couverture de votre spa s'il n'est pas utilisé.

Les personnes atteintes de maladies infectieuses ne doivent pas utiliser le spa.

Remplacer des composants audio uniquement avec les composants identiques.

Ne laissez pas la porte d'accès CD ouvert sur la stéréo (si équipé).

Certains types de colorants pour cheveux peuvent réagir avec les assainisseurs présents dans l'eau pouvant modifier la couleur. Utilisez à vos propres risques.

Lors d'une utilisation normale, il peut y avoir des éclaboussures Installez un périmètre où vous pourrez poser les pieds en sécurité.

N'allumez ou n'éteignez pas votre spa depuis un interrupteur mural, au sol, un fusible, un disjoncteur ou en branchant/débranchant le fil d'alimentation.

Retirez tous vos bijoux métalliques et montres avant de pénétrer dans votre spa.

Maintenir éloignés du spa tous les produits susceptibles de se briser. Maintenez l'équilibre de l'eau conformément aux instructions.

SIGNAL ATTENTION

Etiquette d'avertissement doit-être à mettre en évidence à proximité du spa.
pour les usagers à proximité du spa dès la fin de son installation.
Portant les mentions suivantes :

RÉDUIRE LES RISQUES D'ÉLECTROCUTION

Ne jamais placer un appareil électrique à moins de 1,50m du spa.

RÉDUIRE LE RISQUE DE NOYADE DES ENFANTS

- 1Superviser les enfants en tout temps.
- 2Attacher la couverture du spa après chaque utilisation.

RÉDUIRE LE RISQUE DE SURCHAUFFE

- 1Consultez un médecin avant utilisation si vous êtes enceinte, diabétique, en mauvaise santé, ou dans le cadre de soins médicaux.
- 2N'entrez pas dans le spa si l'eau dépasse les 38 ° C.
- 3Ne rester pas plus de 10 minutes dans le spa.
- 4Quittez immédiatement si vous êtes mal à l'aise, étourdie ou avez sommeil. La chaleur du spa peut entraîner l'hyperthermie.
- 5La chaleur du spa en conjonction avec l'alcool, les drogues ou les médicaments peut provoquer une perte de conscience.

SI VOUS ETES ENCEINTE, se baigner dans l'eau chaude pendant de longues périodes peut être nocif pour votre fœtus. Mesurer la température de l'eau avant d'entrer.

Important: Il est extrêmement important que ce signal rouge soit définitivement mis en évidence pour les personnes utilisant le spa. Les utilisateurs occasionnels du spa doivent être au courant de certaines informations concernant l'eau chaude et ses dangers notamment pour les femmes enceintes, enfants, personnes âgées et personnes sous l'influence de l'alcool. Si vous n'avez pas reçu cette petite plaque rouge ou si elle est endommagée, contactez votre revendeur local pour un remplacement.

HYPERTHERMIE

Pour réduire les risques, la température de l'eau dans un spa ne doit jamais dépasser 40°C. Les températures entre 38°C et 40°C sont considérées comme fiables pour un adulte en bonne santé. Des températures plus basses sont recommandées pour les jeunes enfants, les personnes âgées, les personnes fragiles, et lorsque l'utilisation du spa dépasse 10 minutes.

UNE TEMPÉRATURE DE L'EAU SUPÉRIEURE À 38°C PEUT ÊTRE PRÉJUDICIALE POUR VOTRE SANTÉ.

L'hyperthermie se produit lorsque la température interne du corps atteint un niveau supérieur à la température corporelle normale 37°C. Les symptômes de l'hyperthermie sont somnolence, léthargie et une augmentation de la température interne de l'organisme. Les effets nocifs de l'hyperthermie sont:

- Ignorance du danger imminent
- Non perception d'une température excessive
- Incapacité à reconnaître la nécessité de quitter le spa
- Incapacité physique à sortir du spa

Dommage fœtal chez les femmes enceintes Pertes de consciences et risque de noyade
Si vous ressentez un de ces symptômes, pour votre sécurité, sortez du spa immédiatement.

Directives de sécurité d' UTILISATION

Votre spa est destiné à être agréable, sain et relaxant. Voici quelques consignes de sécurité de base à suivre chaque fois que vous l'utilisez.

- Toujours vérifier la température de votre spa avant d'y entrer. Des températures élevées peuvent être dangereuses pour votre santé.
- Les personnes souffrant de maladies cardiaques, avec une haute ou basse pression artérielle, de diabète et les femmes enceintes doivent consulter un médecin avant d'utiliser votre spa.
- Les personnes sous l'influence de médicaments, de drogues ou d'alcool ne doivent pas accéder à votre spa.
- Retirez tous les bijoux, métaux et montres de votre personne avant de pénétrer dans votre spa.
- Ne permettez pas aux enfants d'utiliser votre spa sans la surveillance permanente d'un adulte.
- N'utilisez pas votre spa seul.
- Tester le disjoncteur de la prise terre (GFCI) avant de pénétrer dans votre spa pour vous assurer de son bon fonctionnement.
- Tous les appareils électriques à proximité de votre spa doivent être protégés par un disjoncteur GFCI relié à la terre, et hors de portée depuis l'intérieur du spa.
- Garder tous les produits cassables loin du spa.
- Verrouiller la couverture de votre spa lorsqu'il n'est pas utilisé.
- Entrer et sortir du spa lentement. Les surfaces humides peuvent être glissantes.
- Une immersion prolongée peut être dangereuse pour votre santé.
- Maintenez les caractéristiques chimiques de l'eau conformément aux instructions du fabricant.

CONSIGNE D'INSTALLATION

Une planification adéquate est une considération importante lors de l'installation de votre nouveau spa. La sélection de l'emplacement est une étape critique et nécessite une réflexion sérieuse. Une planification facilite le processus d'installation. Les informations suivantes sont fournies pour vous aider dans la préparation de l'emplacement du spa.

Soyez en conformité avec les codes locaux du bâtiment et soyez sûr d'obtenir les permis nécessaires. Vous devrez également consulter un architecte pour traiter vos besoins de conception spécifique.

Installation EXTERIEURE

- ❑ Placez votre spa sur une surface solide, plate, uniforme conçue pour supporter son poids. Pour les installations extérieures, soit :
 - **une dalle en concassée**: (ne peut être réaliser que sur un sol stable), mise en place d'un géotextile dessous et mise en place d'un gravillon concassé de 15/20.
 - **Dalle en ciment** d'une épaisseur de 15 cm d'épaisseur, d'une surface de 20 cm de plus que les dimensions du spa

EXEMPLE : Dimension du spa 200 X 200; dimension de la dalle à réaliser 220 x 220.

- ❑ Dans le cas où votre dalle est déjà existante, vérifier sa capacité de charge si votre dalle est portée par des plots.
- ❑ Conservez un périmètre de 1 mètre autour du spa pour un entretien aisé. Votre spa n'est pas conçu pour être placé dans une fosse. (à valider avec votre revendeur pour respecter les normes d'installations préconisées.
- ❑ Positionnez votre spa dans un endroit à l'abri du vent. Un environnement venteux et donc plus froid augmentera de façon significative les coûts d'exploitation.
- ❑ Protégez la pompe et tous les équipements du climat extérieur en s'assurant que les panneaux latéraux sont fermés par tous les temps

Installation INTERIEURE

- ❑ Pour les installations en intérieur, vérifiez les capacités de charge maximale supportées par votre plancher où sera placé le spa.
- ❑ Assurez-vous que votre spa s'inscrive dans l'espace que vous avez choisi et que l'accès soit suffisamment spacieux pour la livraison.
- ❑ Equipez la pièce d'une ventilation adéquate pour évacuer l'humidité. Le spa recouvert par la couverture ne génère plus d'humidité.

ALIMENTATION DE VOTRE SPA

Installation ELECTRIQUE

Important – Toutes les connections électriques doivent être effectuées par un électricien qualifié, et ceci suivant les normes en vigueur. Les spécifications suivantes doivent être respectées afin de garantir un bon fonctionnement en toute sécurité.



ATTENTION: Faire un mauvais câblage peut causer des dommages graves à l'équipement mécanique et électrique du spa, ou même des lésions corporelles. Faire vérifier le câblage GFCI (ou RCD) par votre électricien agréé grâce aux Schémas de branchement indiqués sur votre notice.



ATTENTION: Le non respect de ces spécifications peut entraîner des dommages à l'équipement ainsi que l'annulation de la garantie. Tous les spas doivent être branchés avec des câbles de section appropriée pour éviter tous dommages matériels qui ne seraient donc pas couverts par la garantie. Tous les spas doivent être protégés par un disjoncteur GFCI intégré (ou RCD) sur le panneau électrique de service.

ALIMENTATION DU SPA

Votre alimentation principale est en Monophasé.

Le branchement de votre spa demande une ligne électrique spécifique avec des protections obligatoires. (Aucun appareillage supplémentaire ne peut être raccordé sur cette ligne).

Votre ligne électrique devra être réalisée avec un câble rigide type U1000-R2V de section 3 x 6 mm² (jusqu'à 30 ml au delà, valider avec un professionnel) et devra être protégée individuellement avec un interrupteur différentiel de 40 Ampères 30 mA, et d'un disjoncteur bipolaire de 25 ampères, équipé au maximum de deux pompes de massage et 32 A pour un spa équipé de 3 Pompes.

Votre alimentation principale est en Triphasé

Votre ligne électrique devra être réalisée avec un câble rigide type U1000-R2V de section 5 x 4 mm² (jusqu'à 30 ml au delà, valider avec un professionnel) et devra être protégée individuellement avec un interrupteur différentiel de 40 Ampères 30 mA, et d'un disjoncteur tripolaire + Neutre de 16 ampères.

Le branchement du câble sur votre spa se fait directement sur le coffret général à l'intérieur.

BRANCHEMENT DE VOTRE SPA

Pour connaître le positionnement du coffret reporter vous a la fin de votre notice sur le schéma de vue éclatée

Rentrée le câble dans le SPA

Tout d'abord il n'y a pas d'endroit sur le spa pour rentrer votre câble.
Procéder au percement du fond du spa a l'aide d'une visseuse, toujours dans le sens de l'intérieur du spa vers l'extérieur.

Vous pouvez cheminer à l'intérieur du spa ce qui vous permet d'obtenir une réalisation parfaite.

(Pour connaître le positionnement de votre coffret de raccordement, reportez-vous au plan de détail du spa à la fin de la notice).



Raccordement en Monophasé 16 ou 25 Ampères

Branchement du câble dans le coffret :

Ne pas mettre de presse étoupe sur le coffret. Dans le cas où vous branchez le spa en monophasé, conservez la barrette en cuivre et vérifiez le serrage de l'ensemble. (Un mauvais serrage peut conduire à un démarrage d'incendie)

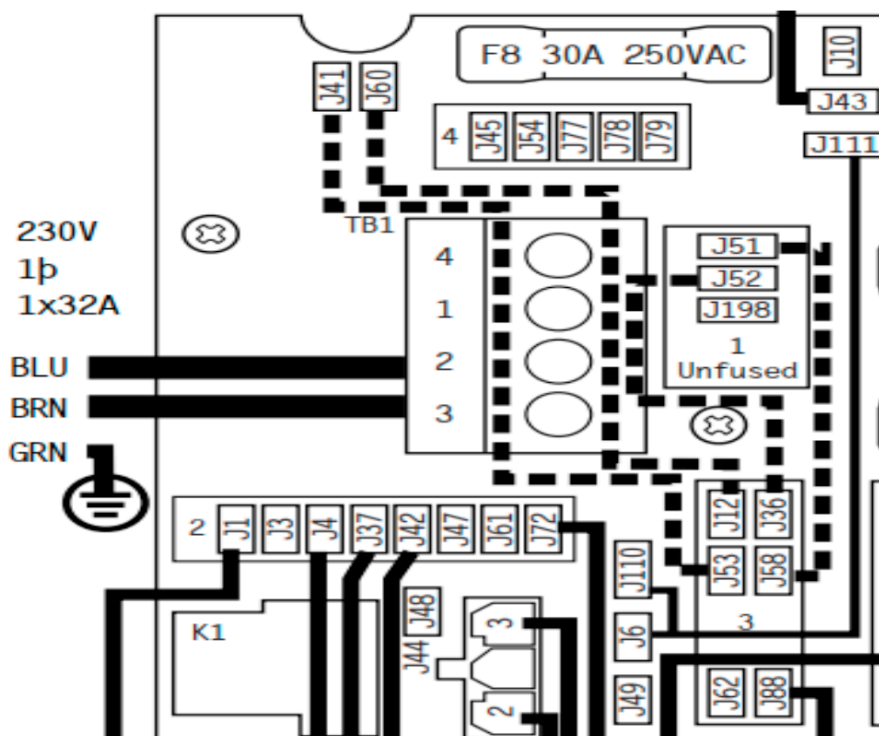

Cablage monophasé (1 x 16amps/32amps)

Raccordement en Triphasé 16 Ampères

Enlever complètement le cable entre J51 et J88
Enlever complètement le cable entre J52 et J62

Deplacer le cable de J12 a J79.

La nouvelle connection sera entre J41 et J79

Deplacer le cable de J36 a J45.

La nouvelle connection sera entre J60 et J45

Mettez le DIP switch A2, A3 et A5 sur OFF

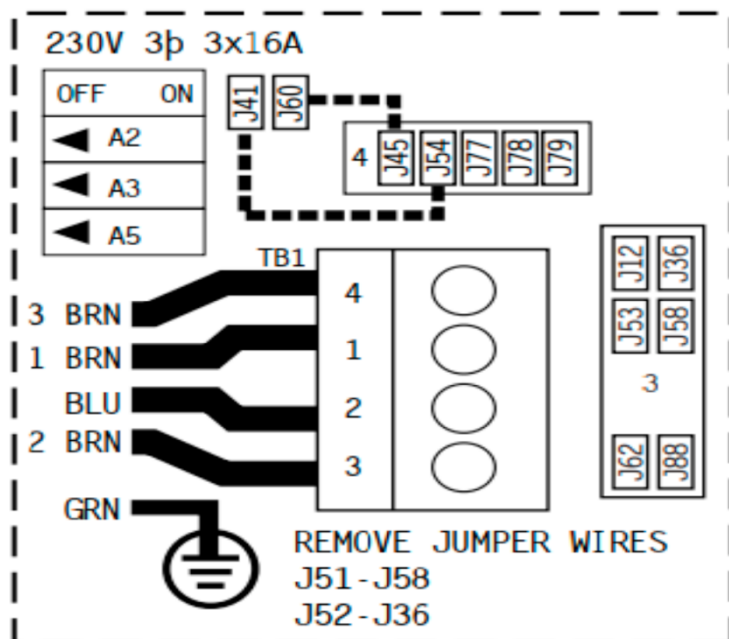

Cablage triphasee (3 x 16 amps)

REPLISSAGE DE VOTRE SPA

Installation en eau & remplissage

Il ne faut pas raccorder l'eau directement sur l'installation du spa.

Avant de procéder au remplissage, position le bouchon de vidange sur la vanne de vidange (voir chapitre vidange de votre spa).

Toujours remplir le spa par le skimmer , dévisser la cartouche et installer votre tuyau d'arrosage dans le trou.

Avant de procéder au remplissage de votre spa, il important de vérifier la dureté de votre eau. Vous devez avoir une dureté qui se situe entre 25°F et 30°F.

Si vous possédez un adoucisseur, vous pouvez remplir 3/4 du volume de votre spa avec de l'eau adoucie et compléter le reste avec de l'eau brute.

Nous proposons aussi une cartouche de remplissage pour réguler la dureté de l'eau, qui se branche sur votre tuyau d'arrosage (ref : 3048-PREFILTRE), non fournie.

Le remplissage se fait directement où se situe la cartouche filtrante.

! Attention: Ne surtout pas utiliser d'eau chaude en provenance de votre cumulus ou autre.

Remplissez le spa jusqu'à 2,5 cm au dessus des appuis têtes. Ne pas dépasser ce niveau.

Note: Toute personne entrant dans un spa déplace un volume d'eau, donc ajustez le niveau de l'eau par rapport au nombre de personnes qui utilisent régulièrement le spa.

Lors du remplissage, laissez les panneaux ouverts et vérifiez le serrage de l'ensemble des raccords. (Pendant les différents transports il peut arriver que des raccords se desserrent).

DEMARRAGE DE VOTRE SPA

Avant de procéder au démarrage du spa il est impératifs que le spa soit complètement remplis.

Mettez votre disjoncteur en position de marche et laissez le spa ce lancer.

(ce reporter au chapitre « La programmation de votre spa, pour connaître les fonctions de votre tableau de commande »).

PROCEDURE D'AMORCAGE DE VOTRE SPA

Attention: Si l'eau ne s'écoule pas des jets après 2 minutes, couper l'alimentation du spa au panneau principal.

Il faut vidanger l'air du système (Voir procédure ci-jointe)

Rebrancher l'alimentation. Parfois momentanément enclencher puis éteindre la pompe aidera son amorçage. Ne pas faire cela plus de trois fois.

Votre spa n'est pas amorcé

Lors de la vidange et le rechargement en eau de votre spa, à cause de l'air, la pompe peut se verrouiller. Arrêtez les pompes et retirez l'air pris au piège. Pour ce faire :

1. Désactivez le disjoncteur .
2. Ouvrir le panneau d'accès sous le panneau de contrôle
3. Desserrez l'écrou du chauffage jusqu'à entendre l'air s'échapper
4. Une fois que l'eau se met à sortir en jet continu, resserrez à la main l'écrou jusqu'à ce que l'eau ne s'échappe plus.
5. Si les pompes de massage ne s'amorce pas procéder, a desserrez l'écrou blanc (voir photo ci-joint).Une fois que l'eau se met à sortir en jet continu, resserrez à la main l'écrou jusqu'à ce que l'eau ne s'échappe plus.
6. Mettez en marche les pompes pour être sûr d'aucune fuite.
7. Remettre le panneau d'accès en place
8. Activez le disjoncteur

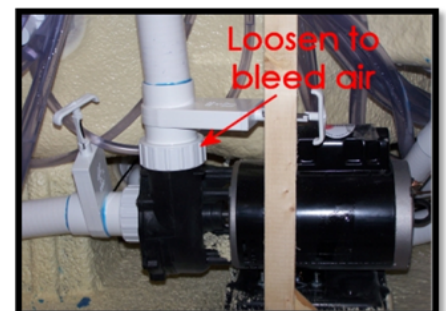

LA COUVERTURE DE PROTECTION ET SECURITE

Placez la couverture isolante sur votre spa. Garder la couverture en place lorsque le spa n'est pas en cours d'utilisation réduit le temps de chauffage et réduit les frais d'exploitation. Le temps requis pour obtenir la température désirée varie en fonction de la température de l'eau au départ, la température ambiante et le volume de votre spa.

1. Double couture brodée
2. Tissu de qualité marine
3. Bordure
4. Poignée
5. Couche d'aluminium
6. Isolation
7. Isolation résistante aux produits chimiques
8. Bouchon polystyrène
9. Bordure renforcée
10. Matériau imperméable

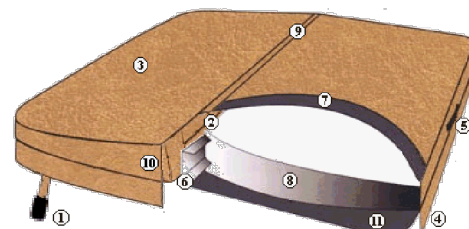

Utilisez les attaches pour empêcher l'accès au spa aux enfants et empêcher le vent de soulever la couverture.

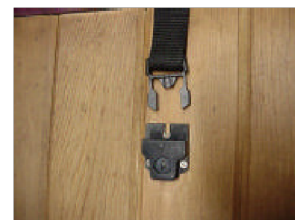

Attention, ne jamais recouvrir votre couverture d'une bâche non anti UV,



Retrouvez des bâches de protection sur notre site www.be-spa.fr

MAINTENANCE DE VOTRE SPA

Toutes les semaines :

- Contrôle du bon fonctionnement du spa
- Analyse de votre eau

Toutes les deux semaines :

- Les filtres dans votre spa doivent être retirés et nettoyés. Vous pouvez nettoyer vos filtres avec la pression de l'eau via un tuyau d'arrosage, puis rincer à l'eau chaude. Cela garantit que l'eau est filtrée correctement.

Dans le cas où vous êtes dans une région où la dureté de l'eau est calcaire, il est préférable d'avoir 2 cartouches afin d'alterner et laisser sécher la cartouche usagée pour éliminer le calcaire à l'aide d'un souffleur d'air.

N'UTILISEZ PAS D'EAU DE JAVEL. Nous vous recommandons d'avoir des filtres de remplacement sous la main qui peuvent être échangés lors des nettoyages. Cela permet d'échanger rapidement les filtres sales contre des propres et démarrer immédiatement votre spa à nouveau.

Toutes les 4 mois :

- Contrôle du bon fonctionnement du spa
- Analyse de votre eau

Toutes les ans :

- Remplacement des cartouches de filtrations
- Vidange complète du spa, avant opération, administrer une solution chlorée pour désinfecter votre spa, laisser agir pendant 2 h avec les pompes en fonctionnement.
- Resserrer l'ensemble des raccords des pompes et chauffage (pour éviter toute fuite)

PROCEDURE DE VIDANGE DE VOTRE SPA

- Désactivez le disjoncteur du spa.
- Retirez la couverture du spa pour permettre à la température de diminuer.
- Sélectionnez une zone d'évacuation capable d'accepter le volume d'eau complet du spa ainsi que les composants chimiques qui pourraient nuire aux plantes ou au gazon.
- Localisez la valve de purge sur le devant du spa (vidange situé en pied de spa)
- Maintenez d'une main le corps arrière pour l'empêcher de tourner, puis dévisser et retirer le bouchon.



- Connecter un tuyau d'arrosage lorsque vous désirez évacuer l'eau vers une zone plus éloignée.
- Tournez le raccord d'1/3 de tour dans le sens inverse des aiguilles d'une montre pour déverrouiller le robinet de purge et tirez-le vers l'extérieur pour l'ouvrir complètement. L'eau s'écoulera par flux gravitationnel.
- Lors de la vidange il est conseillé de rincer le spa à l'eau claire, et si vous avez des résidus de calcaire, pulvériser du vinaigre ménager sur la cuve et buse, laisser agir pendant 30 minutes et rincé à nouveau.

La surface en acrylique de votre spa doit être nettoyée avec de l'alcool ménager.

ATTENTION: NE JAMAIS utiliser de solvants, acides, acétone, benzène, diluants, xylène ou produits chimiques similaires pour nettoyer les surfaces.

PROCEDURE D'HIVERNAGE VOTRE SPA

- **ATTENTION:** Il est fortement déconseillé de conserver votre spa exempt d'eau, car l'ensemble des joints vont se dessécher et risquent d'avoir des fuites au niveau des buses et différents raccords de connections.

Votre spa Be Spa est conçu pour fonctionner toute l'année. Si vous prévoyez de laisser votre spa inutilisé pendant de longues périodes de temps nous vous conseillons de conserver l'eau dans votre spa et le mettre en fonction éco mode, soit un fonctionnement de 1h par jour à une température de 16°C. **Nous recommandons fortement qu'un professionnel place votre spa en hivernage et de même pour le redémarrage.**

ATTENTION: Les dommages causés par un mauvais hivernage puis un mauvais redémarrage du SPA ne sont pas couverts par la garantie. Vous pouvez appeler notre SAV client, au 02 43 24 09 90 nos conseillers vous aideront à correctement préparer votre spa pour cette période.

LEXIQUE VOCABULAIRE VOTRE SPA

Blower	Un moteur puissant qui aère l'eau avec des millions de minuscules bulles à travers tout le spa offrant un doux massage de la peau.
Sortie du drain	Un raccord de tuyau d'arrosage type mâle auquel un tuyau est connecté pour drainer l'eau.
GFCI	Ground Fault Circuit Interrupter. Un coupe circuit spécialement conçu pour couper le courant s'il y a une fuite de courant détectée dans l'équipement du spa.
Ionisateur	Voir Ozonateur.
Jet	Un équipement de plomberie qui dirige de l'eau et/ou de l'air pressurisé dans les zones désirées du spa.
Ozonateur	Un appareil électronique conçu pour purifier et détruire algues, bactéries, moisissure et virus tout en prolongeant la durée de vie de l'équipement.
Ozone (O ₃)	Produit par un Ozonateur, l'Ozone est une forme d'oxygène (O ₂) et est un puissant agent oxydant utilisé pour détruire les déchets organiques et assimilés et aide à contrôler algues et bactéries. L'Ozone seul n'est pas un nettoyant suffisant.
pH	L'échelle scientifique pour mesurer la concentration en Ions d'Hydrogène (0 à 14) montre le contenu acide/alcalin dans l'eau.
Pompe	Composant électrique qui maintient l'eau en mouvement dans le système de circulation.
RCD	Residual Current Device (modèles Européens). Un coupe circuit spécialement conçu pour couper le courant s'il y a une fuite de courant détectée dans l'équipement du spa.
Boîtier du Spa	Boîtier de contrôle principal qui opère le système électrique du spa.
Panneau de contrôle	Le panneau interface-utilisateur qui connecte le boîtier de contrôle et différentes fonctions du spa telles que les pompes des jets et le chauffage.

TRAITEMENT DE VOTRE SPA

TRAITEMENT DE L'EAU au BROME

ANALYSE DE L'EAU

Utiliser les bandelettes pour effectuer l'analyse de l'eau.
Faire une analyse une fois par semaine
Tremper dans l'eau pendant 5 secondes attendre 30 secondes pour obtenir les valeurs

pH : EQUILIBRE DE L'EAU



Vous devez avoir une valeur comprise entre 7,2 à 7,6 (couleur orangé sur votre bandelette).
Pour info : si votre pH est supérieur à 8, ne pas monter la température au dessus de 30° C pendant 24H car vous avez un risque de développement d'algues rapidement.

Pour descendre un pH haut, utiliser du pH moins, à raison, 50g maximum tous les 4 jours.
Vous pouvez le verser directement dans le spa.

DESINFECTION DE L'EAU

- Lors du démarrage du spa, mettez dans l'eau du spa du brome choc à raison de 50 gr pour 1M3.
- Mettez dans le doseur flottant, ou dans le panier du filtre 1 pastilles par semaine / m3

L'ALCALINITE DE L'EAU : " CALCAIRE »

Il est important de vérifier le taux d'alcalinité de votre eau, afin de maintenir correctement l'équilibre de votre pH.

La dureté doit être entre 20° F & 25°F.

Pour corriger la teneur de la dureté de votre eau, vous pouvez remplir votre spa avec une cartouche anti calcaire (ref : 3048)

Ensuite si votre teneur n'est toujours pas correct, mettez 10 cl d'anti calcaire dans votre spa.
Nettoyez vos cartouches régulières toute les 48h pour éliminer le calcaire qui c'est fixé.

Et de préserver la longévité de votre spa, car l'eau chaude augmente la tenue du calcaire sur les résistances électriques.



TRAITEMENT DE VOTRE SPA

TRAITEMENT DE L'EAU A L OXYGENE

ANALYSE DE L'EAU

Utiliser les bandelettes pour effectuer l'analyse de l'eau.
Faire une analyse une fois par semaine
Tremper dans l'eau pendant 5 secondes attendre 30 secondes pour obtenir les valeurs



EQUILIBRE DE L'EAU : pH



Vous devez avoir une valeur comprise entre 7,2 à 7,6 (couleur orangé sur votre bandelette).
Pour info : si votre pH est supérieur à 8, ne pas monter la température au dessus de 30° C pendant 24H car vous avez un risque de développement d'algues rapidement.

Pour descendre un pH haut, utiliser du pH moins, à raison, 50g maximum tous les 4 jours.
Vous pouvez le verser directement dans le spa.

DESINFECTION DE L'EAU A L OXYGENE

- Mettez dans le spa 2 pastilles par semaine / m3

L'ALCALINITE DE L'EAU : " CALCAIRE »

Il est important de vérifier le taux d'alcalinité de votre eau, afin de maintenir correctement l'équilibre de votre pH.

La dureté doit être entre 20° F & 25°F.

Pour corriger la teneur de la dureté de votre eau, vous pouvez remplir votre spa avec une cartouche anti calcaire (ref : 3048)

Ensuite si votre teneur n'est toujours pas correct, mettez 10 cl d'anti calcaire dans votre spa.
Nettoyez vos cartouches régulières toute les 48h pour éliminer le calcaire qui c'est fixé.



Et de préserver la longévité de votre spa, car l'eau chaude augmente la tenue du calcaire sur les résistances électriques.

PROBLEME DE QUALITE D'EAU

pH	Il est courant d'avoir des fluctuations de pH après l'ajout de produits chimiques dans votre spa ou après une baignade. Laissez vos jets fonctionner et laissez le temps à l'eau de se stabiliser. Neuf fois sur 10, votre pH reviendra seul dans la plage de 7.4-7.6.
Moisissure sur la couverture	Les moisissures apparaissent généralement dans les plis et les coutures de votre couverture et puis coulent dans l'eau du spa causant opacification et/ou odeur. Nettoyer avec Citra Bright Spray Cleaner et rincer ensuite l'intérieur de votre couverture avec de l'eau chaude propre.
Eau mousseuse	L'eau mousseuse provient généralement des résidus de savon sur votre peau et les cheveux, ou de résidus de détergent sur les vêtements. Prendre une douche sans savon et rincer tous les vêtements dans l'eau chaude avant la baignade.
Eau claire mais verte ou marron	Votre eau d'alimentation a probablement dissous des métaux lourds. Vous devez mettre un anti métaux vous retrouver cela chez nos revendeurs.
Eau verte et trouble	Les problèmes d'algues sont dus à votre pH qui est déséquilibré. Mettez un brome choc dans votre eau.
Eau blanche et trouble	Bien que cette condition soit normale immédiatement après remplissage et qu'elle se dissipe avec le temps, c'est une indication visuelle qui indique que l'alcalinité totale ou pH ou les deux sont à des niveaux irréguliers. Testez votre eau de façon hebdomadaire et maintenez un bon niveau chimique
Odeur et/ ou Eau trouble	Si votre eau développe une odeur ou une couleur blanchâtre, nettoyez votre couverture, les filtres et essayez d'augmenter la durée journalière de la filtration.
Utilisation Intense	Après une période d'utilisation intense, votre spa peut devenir nuageux. Mettez 28 gr de brome choc et attendez 36 heures.

Important: Il faut absolument respecter les quantités prescrites sur les emballages, du fabricant car tout surdosage peut devenir dangereux pour votre santé.

GESTION Programmation Spa TOUCH



Index

Affichage 12 hr et 24 hr 21	21
A	
Panneau auxiliaire(s)	17
C	
Celsius	21
Circulation	11, 13, 16
Nettoyage	22
Cycle de nettoyage	13
Cycle de nettoyage	2, 3
Température de l'eau courante	2
E	
Ecrans de sortie	8
F	
Fahrenheit	21
Faute grave	3
Liste des fautes	20
Filtre	2
Filtre1	3
Filtre2	3
Cycle de filtre	13, 16
Cycle de filtre	2
Contrôles des écoulements	26
Protection antigel	10, 13, 25
G	
GFCI	31
Test GFCI	20, 24
H	
Indicateur de chauffage	2
Mode de chauffage	11
Plage haute	10
Plage haute de température	2, 3
Maintien	19
I	
Information	23
Information Message	3
Inversion	2, 3
J	
Jet	3

L	
Language	22
Lumière	2
Cycle de lumière	17
Lumière	3
Symbole de verrouillage	3
Symbole Indicateur de verrouillage	2
Panneau de fermeture	18
Fermeture des réglages	18
Plage basse	10
Gamme basse température	3
M	
Ecran Principal	2
Messages	4, 25, 26, 27, 28, 30
Indicateur de message en attente	2, 3
Musique	2, 3
N	
Navigation	4
Non-Circ	13
Faute normale	3
O	
Ozone	2, 3
P	
Page haut/bas	9
Version du panneau	23
polling	13
Pressez-et-Maintenir	5
Mode d'amorçage	12
Programmation	10
Pompes	13
Vidange	13, 16
R	
RCD	24, 31
Mode Prêt-et-Repos	3
Mode Prêt-dans Repos	11
Mode Prêt	2, 3, 11
Message de rappel	3
Message de rappels	29
Mode repos	3, 11

S	
Température programmée	2, 5
Temp. basse programmée	2
Temp. haute programmée	2
Réglages	2, 10
L'écran de réglages	10
Équipement de contrôle de spa	2, 3
Ecran du spa	6
Statut du spa	2
Information du système	23
T	
Affichage de Temp	21
Plage de Température	2
Echelle de Température	10
Heure de la journée	2
Moment de la journée	2, 14
U	
Déverrouillage	18
Utilités	20
V	
Valeurs Aug./diminutions	7
W	
Wi-Fi	3
Signal de l'indicateur Wi-Fi	2

BALBOA
water group

L'Écran principal

Statut du Spa

Des informations importantes au sujet de l'opération du spa peuvent être vues sur l'écran principal. La plupart des fonctions, y compris l'ajustement de la Température programmée, peut être accessible depuis cet écran. La température actuelle de l'eau peut être vue, et la Température programmée peut être ajustée (voir page 5).

Heure de la journée, statuts de l'Ozone et du filtre sont disponibles, ainsi que d'autres messages et avis.

La moyenne de la température sélectionnée est indiquée dans le coin gauche en haut.

Le symbole de contrôle pour l'équipement du Spa clignotera si n'importe quelle pompe fonctionne.

Le symbole de verrouillage est visible si le panneau ou les programmes sont verrouillés.

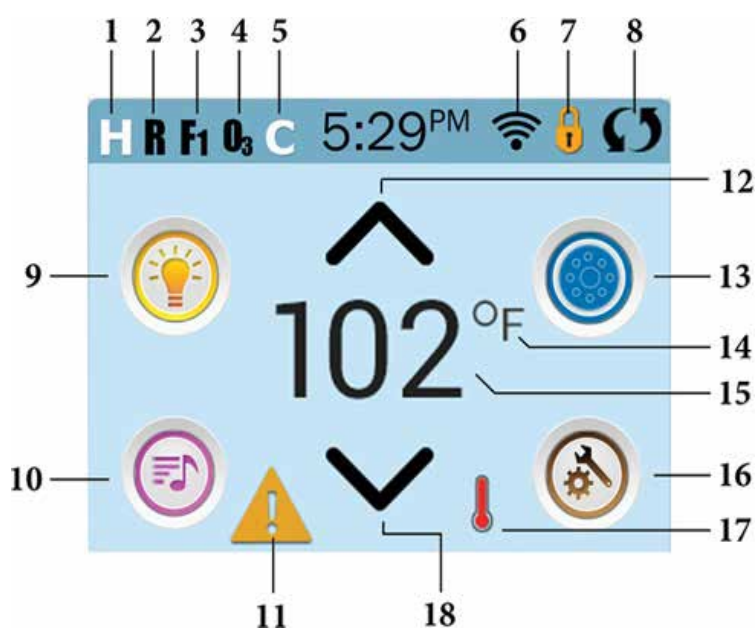

Fonctions du symbole

1. H = Plage de Température Haute
2. R = Mode Prêt
3. F1 = Fonctionnement du Cycle 1 du filtre
4. O3 = Fonctionnement de l'Ozone
5. C = Cycle de nettoyage
6. Signal de l'indicateur Wi-Fi
7. Icône de fermeture de l'indicateur
8. Inversion de l'écran
9. Icône de lumière = Eteindre/Allumer
10. Icône de musique = Appuyer musique sur l'écran
11. Indicateur d'attente de musique
12. Augmenter la Température réglée
13. Symbole de Contrôle de l'équipement du spa
14. Echelle de Température (F/C)
15. Température de l'eau actuelle
16. Symbole de réglages
17. Indicateur de chauffage
18. température de consigne vers le bas

Remarque: Se référer à la page 3 pour plus d'infos.

Note: Apres 30 minutes* l'affichage ira automatiquement dans le mode repos, qui arrêtera l'affichage. C'est une opération normale. Appuyez n'importe où sur l'écran pour réveiller le panneau.

*le nombre actuel de minutes peuvent être personnalisés. Voir page 20.

BALBOA
water group

L'Écran principal - suite

Symboles des différentes fonctions:

1. = Plage de Temp Haute. = Plage de Température Basse
2. = Mode Prêt. = Mode Prêt/repos. = Mode Repos.
3. = Cycle filt. 1 fonctionne = Cycle filt. 2 fonctionne = Cycles filt.1 et 2 fonctionnent ensemble
4. = Ozone fonctionne. Si vous ne voyez pas le symbole, cela signifie que l'ozone ne fonctionne pas.
5. = Cycle de nettoyage fonctionne. Note: Pas tous les systèmes qui ont un cycle de nettoyage affichent le symbole.
6. = Le symbole Wi-Fi indique juste que la connexion Wi-Fi est établie. Cela n'indique pas la puissance du signal. Note: tous les systèmes qui ont le Wifi ne montrent pas forcément ce symbole.

7. symbole de verrouillage: Quand il est affiché, il indique que le panneau est en mode de fermeture. Pour ouvrir ou fermer un réglage verrouiller le panneau, pressez d'abord le symbole correspondant sur l'écran de verrouillage, puis pressez et maintenir le mot "fermeture" pour 5+ secondes jusqu'à que le texte et le symbole changent à l'état opposé.

Il y a 2 icônes de verrouillage qui peuvent être vues sur le titre de l'écran. Représentant qu'une fermeture des réglages est utilisée. Cela apparaîtra sur les écrans. Et le symbole de fermeture normale (cadenas) qui représente le panneau entier verrouillé. Si les deux sont verrouillés, seulement le verrouillage du panneau apparaîtra car dans ce cas les réglages n'ont pas d'importance. Quand le panneau est verrouillé, l'écran des réglages ne montrera que les informations non affectées par le verrouillage (information système et verrouillage).

8. = Ecran d'inversion.
9. = Lumière allumée = Lumière Éteinte = Lumière Désactivée
10. = Mus. Active = Musique Inactive = Musiq. Désactivée

11. Indicateur du message d'attente:

L'indicateur du message d'attente montrera un de ces symboles suivants :

- = Faute Fatale (Le spa ne peut pas fonctionner jusqu'à qu'il soit réparé)
- = Faute normale ou prévention
- = Message de Rappel
- = Message d'information.

Touchez l'indicateur pour aller sur l'écran des Messages qui montre le message.

Certains messages incluront le texte "Appelez pour Service" pour exiger un technicien de service pour fixer le problème. Si le panneau est verrouillé et un message d'alerte apparaît, vous serez conduit à l'écran de verrouillage (ou vous aurez besoin d'ouvrir le panneau d'ouverture) avant d'effacer le message.

En touchant le symbole Erreur/Attention/Rappel sur l'écran de message, l'écran d'informations du Système apparaîtra afin de permettre au technicien de service de comprendre le problème et de vous aider plus facilement.

12. Augmenter la température réglée.
13. = Symbole de contrôle de temp. programmée. Il y a un écran ou les jets des spas, blower ou autres équipements peuvent être contrôlés.
- Jet est inactif. Indique si une pompe est en cours d'exécution ou non.
14. Indique si la température est = Fahrenheit ou = Celsius
15. Current water temperature if or est solide; température de consigne si or est clignotant
16. Réglage Icône = Paramètres est actif = Réglages est inactif (lorsque le panneau est verrouillé). vous permet d'accéder à l'écran Paramètres
17. Différentes séquences d'animation, y compris les clignotements, peuvent indiquer différentes étapes du chauffage.
18. Réglez la température ensemble inférieur.

BALBOA
water group

L'Écran principal - suite

Navigation

La navigation au travers du menu se fait entièrement en touchant l'écran.

Les 3 possibilités d'écran indiquées en-dessous peuvent être sélectionnées. Pressez une de ces trois possibilités pour obtenir un écran différent avec des contrôles supplémentaires



Messages

En bas de l'écran, à certains moments, un indicateur peut apparaître montrant que le message est en attente. Pressez cet indicateur pour aller à l'écran des Messages. Sur cet écran, certains de ces messages peuvent être effacés. Pour plus d'informations sur l'écran des Messages, voir les pages 25 à 30

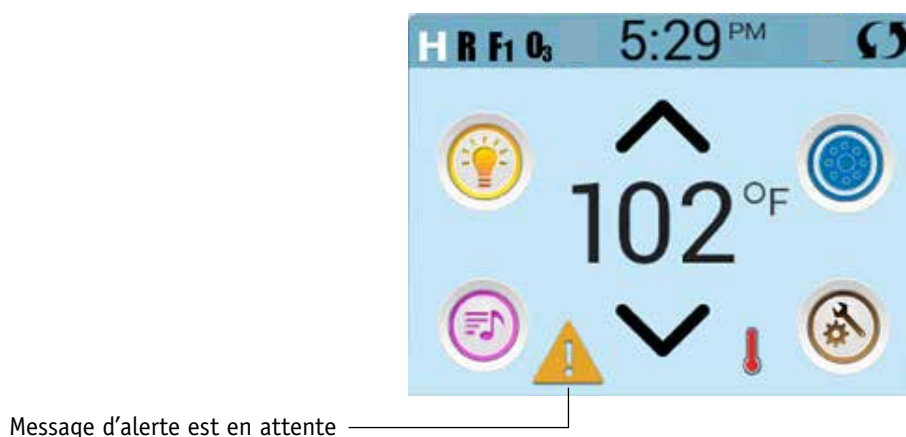

BALBOA
water group

La température pré-réglée

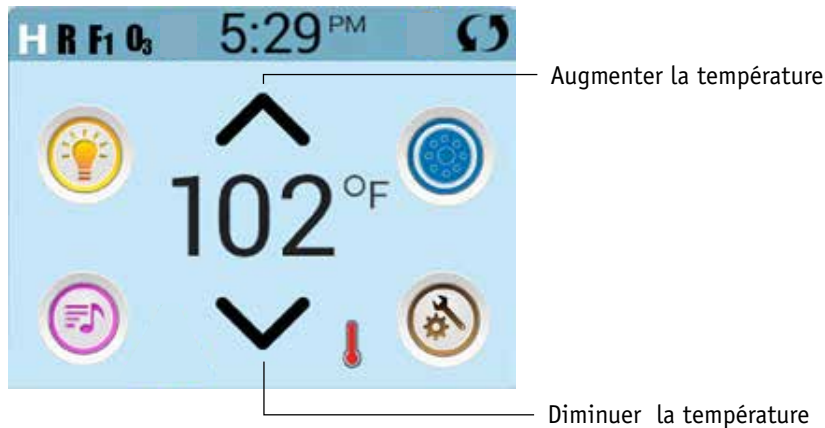

Réglage de la Température

Pressez Haut ou Bas une fois pour afficher la Température programmée (indiquée par un clignotement F ou C, plus un changement de couleur de la température). La température change immédiatement. Si vous avez besoin de passer de la plage de la Température Haute à la plage de Température Basse, vous devez aller sur l'écran des réglages.

Appuyer-et-maintenir

Si Haut ou Bas est pressé et maintenu, la température continuera à changer jusqu'à ce que la pression du doigt s'arrête, ou jusqu'à ce que les limites de la plage de Température soient atteintes.

L'Écran du Spa

L'Accès a tous les équipements

L'écran du Spa montre tous les équipements disponibles à contrôler. L'affichage montre les symboles qui correspondent à l'équipement installé sur un modèle particulier de spa, afin que cet écran puisse changer selon l'installation.

Les touches des symboles sont utilisées pour sélectionner et contrôler des appareils individuels. Certains appareils, comme les pompes, peuvent avoir plus d'une « sélection » ALLUMÉE, ainsi le symbole peut changer pour montrer la condition dans laquelle est l'équipement.



Jets éteints Jets faibles Jets forts

Si le spa a une pompe de Circulation (circ ou filtration), le symbole de la pompe Circ apparaîtra pour indiquer son activité, mais en dehors du mode d'amorçage, la pompe Circ ne peut pas être contrôlée directement.



* exception: La lumière principale du spa n'apparaît pas sur l'écran du spa; elle apparaît (et est contrôlée) seulement sur l'écran principal.



Touches communes

Augmentation et diminution des valeurs

Si la touche Haut et Bas apparaît et est pressée sur une page et une valeur a été sélectionnée (soulignée), la valeur peut être augmentée en pressant la flèche vers le haut ou diminuée en pressant la flèche vers le bas

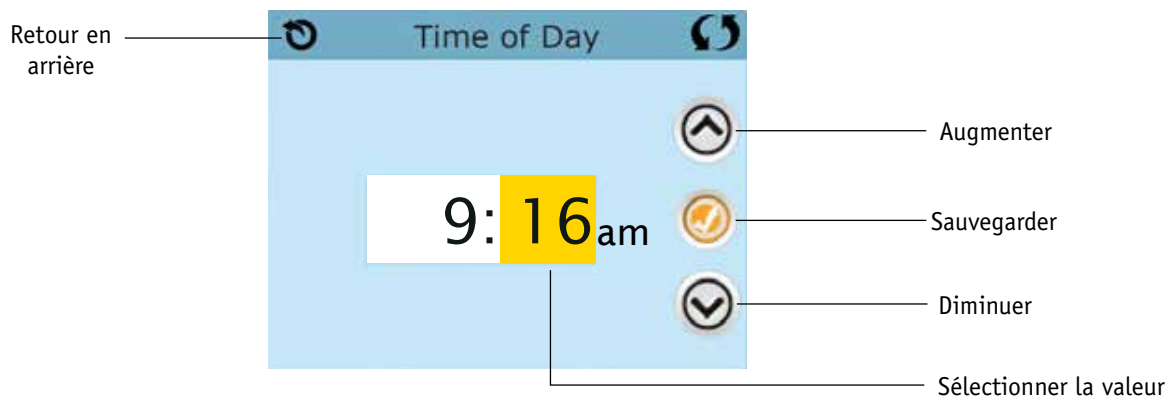

Inverser

Apparaîtra dans le coin droit en haut de tous les écrans



Touches communes-Suite

Ecrans de sortie

La touche de "Retour" est sur chaque écran sauf pour l'écran principal et l'écran du mode d'amorçage qui sont un écran de messages.

Quand vous voyez seulement cette touche, ou cette touche en plus d'une touche « sauvegarde » inactivée, cela signifie « Retour » ou « Sortie ». Cela apparaît sur des écrans de mises à jour quand vous changez n'importe quelle valeur, ainsi que sur tous les autres écrans.

Retour en
arrière

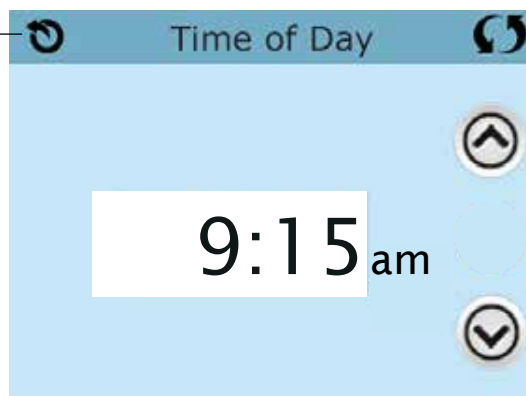

Touche « sauvegarde »
inactive

Retour
(Fonctionne comme
Annulation)

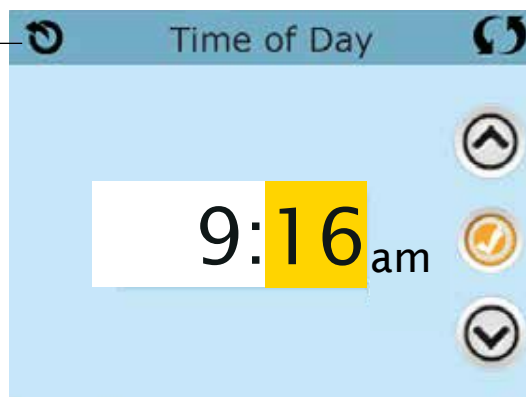

Touche « Sauvegarde »
activée

Quand vous voyez seulement cette touche, ou cette touche en plus de la touche "Sauvegarde" inactivée, cela signifie "Retour" ou "Sortir". Cela apparaît sur des écrans de mises à jour quand vous changez n'importe quelle valeur, ainsi que sur tous les autres écrans.

Touches communes-suite

Page droite / gauche

S'il y a une flèche à droite au bas de l'écran , il vous emmène à la page suivante .

S'il y a une flèche vers la gauche en bas de l'écran , il vous emmène à la page précédente.



Page de haut et de bas

Si une touche « Haut » ou « Bas » apparaît et est pressée quand il y a une page avec une liste de textes, la liste peut Défiler une page à la fois.

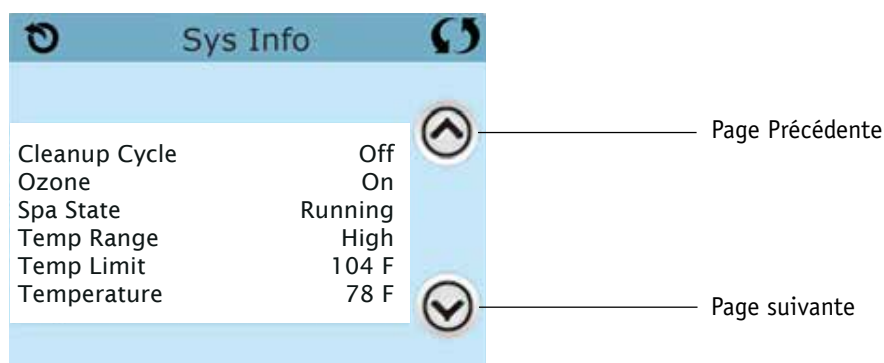

L'écran des réglages

Programmation, etc.

L'écran des programmes est l'endroit où tous les programmes et les autres fonctions du spa sont contrôlés.

Chaque fonction sur l'écran des programmes vous conduit à un écran différent, ou un ou plusieurs programmes peuvent être vus et/ou édités.



La fonction  Chauffage vous conduit à un écran où vous contrôlez le Mode de Chauffage et la plage de Température.

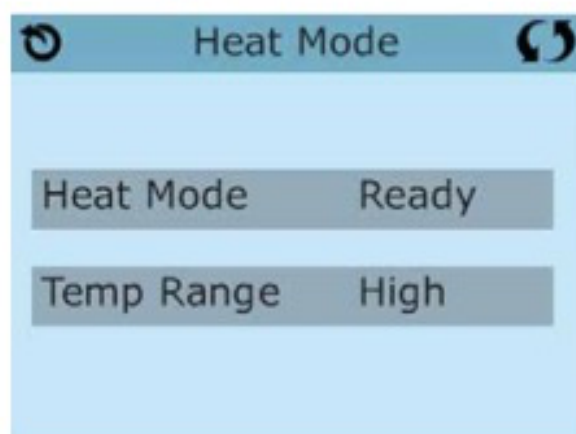

Double Plage de Température

Ce système inclus 2 réglages de plage de température avec des températures programmées indépendamment. La plage spécifique peut être sélectionnée sur l'écran de réglages et est visible sur l'écran principal dans le coin supérieur gauche de l'affichage.

Ces plages peuvent être utilisées pour des raisons variées, avec un réglage normal « prêt à l'utilisation » ou un réglage « vacances ». Ainsi, quand la plage de température est choisie, le spa chauffera à la température réglée correspondante à cette plage.

La plage haute peut être programmée entre 26 C et 40 C.

La plage basse peut être programmée entre 10 C et 37.2 C.

Des plages de température plus spécifiques peuvent être déterminées par le fabricant.

La protection de gel est activée dans n'importe quelle plage.

BALBOA
water group

Fabrique sous un ou plusieurs de ces brevets. Brevets U.S.: 5332944, 5361275, 5550753, 5559720, 5, 883,459, 5253227, 6282370, 6560188, 5976052, 5955815, 7030343, 7,417,834-52, Brevets canadiens: 2542614, Brevets australiens: 2373248 et autres brevets étrangers et domestiques sont enregistrés et en attente de parution. Tous les matériels ont des droits d'auteur de Balboa Water Group.
42781_A French

L'écran des réglages-Suite

Mode Chauffage – Prêt ou Repos

Pour que le spa à la chaleur, une pompe doit circuler l'eau dans le chauffe-eau . La pompe qui remplit cette fonction qui est connu comme la "pompe de chauffage ».

La pompe de chauffage peut être soit une pompe à deux vitesses (pompe 1) ou d'une pompe de circulation.

Si la pompe de chauffage est une pompe à 2 vitesses 1, Mode Ready circuler l'eau toutes les 1/2 heures , en utilisant la pompe 1 basse , afin de maintenir une température constante de l'eau , la chaleur , au besoin , et de rafraîchir l' affichage de la température . Ceci est connu comme « vote ».

Mode de repos ne permettra le chauffage pendant les cycles de filtration programmés . L'interrogation ne se produit pas , l' affichage de la température ne peut pas montrer une température actuelle jusqu'à ce que la pompe de chauffage a fonctionné pendant une minute ou deux .

Lorsque la pompe de chauffage est venu automatiquement (par exemple pour le chauffage), vous pouvez basculer entre basse vitesse et à haute vitesse , mais vous ne pouvez pas éteindre le chauffe pompe.

Mode Circulation (Voir page 13 , sous Pompes , pour d'autres modes de circulation)

Si le spa est configuré pour la circulation 24HR , la pompe de chauffage fonctionne généralement en continu. Comme la pompe de chauffage est toujours en cours d'exécution , le spa maintiendra la température réglée et la chaleur au besoin en mode Prêt , sans vote.

En mode repos , le spa sera seulement de la chaleur pour régler la température pendant les périodes de filtrage programmés, même si l'eau est filtrée en permanence en mode de circulation 24HR .

Prêt - à -Rest mode

Le Mode Prêt-Repos apparaît dans l'affichage si le spa est dans le mode Repos et la Touche Jets 1 est pressée. Quand la pompe du réchauffeur se déclenche automatiquement (par ex. pour chauffer), vous pouvez inverser entre la vitesse basse et la vitesse haute mais vous ne pouvez pas éteindre la pompe du réchauffeur. Après 1 heure, le Système reviendra dans le mode Repos. Ce mode peut aussi être renversé en sélectionnant la ligne du Mode Chauffage sur l'écran comme indiqué ici.



Remplir!

Préparation et Remplissage

Remplissez le spa à son niveau correct de fonctionnement. Assurez-vous d'ouvrir toutes les valves et les jets dans la tuyauterie avant le remplissage pour permettre à l'air de s'échapper au maximum de la plomberie et du système de contrôle pendant le remplissage.

Mode d'Amorçage – M019*

Après la séquence de démarrage initial, le contrôle entrera dans le Mode d'Amorçage et affichera l'écran du Mode d'Amorçage. Seulement les symboles de la pompe apparaîtront sur l'écran du mode d'Amorçage. Dans ce mode, le réchauffeur est désactivé pour permettre à l'amorçage de finir sans la possibilité de dynamiser le réchauffeur sous des conditions d'écoulement lent ou pas d'écoulement. Rien n'apparaît automatiquement, mais la (les) pompe(s) peut (peuvent) être dynamisée(s) en sélectionnant la touche « Jet ». Si le spa a une pompe de Circulation, elle peut être activée ou désactivée en pressant la touche « Circ » pendant le mode d'Amorçage.

Amorçage des pompes

Aussitôt que l'affichage ci-dessus apparaît sur le panneau, pressez le bouton "Jet" une fois pour démarrer la Pompe 1 en vitesse basse et puis à nouveau pour passer en vitesse haute. Appuyez également sur Pompe 2 ou le bouton "Aux", si vous avez une deuxième pompe, pour la démarrer. Les pompes fonctionneront maintenant en vitesse haute pour faciliter l'amorçage. Si les pompes n'ont pas été amorcées après 2 minutes, et l'eau ne s'écoule pas des jets dans le spa, ne laissez pas les pompes fonctionner. Eteignez les pompes et répétez le processus. Note: L'arrêt et la remise de l'alimentation initiera une nouvelle session d'amorçage de la pompe. Quelquefois cette opération aide à l'amorçage. Ne pas répétez cette opération plus de 5 fois. Si la pompe (s) ne s'amorce pas, arrêtez l'alimentation du spa et appelez un technicien.



Important: Une pompe ne doit pas être autorisée à fonctionner sans amorçage plus de 2 minutes. Sous AUCUNE circonstance une pompe devrait être autorisée à fonctionner sans amorçage au-delà de la fin des 4-5 minutes du mode d'amorçage. Cela pourrait entraîner des dégâts à la pompe et provoquer l'enclenchement du réchauffeur et entraîner une surchauffe.

Sortie du Mode d'Amorçage

Vous pouvez sortir du mode d'Amorçage manuellement en pressant le bouton "Température" (Haut ou Bas). Notez que si vous ne sortez pas du mode d'Amorçage manuellement comme décrit ci-dessus, le mode d'amorçage se terminera automatiquement après 4-5 minutes. Assurez-vous que les pompes aient bien été amorcées à ce moment.

Une fois que le système est sorti du mode d'Amorçage, le panneau de commande supérieur affichera momentanément la température réglée mais l'affichage ne montrera pas encore la température, comme montré ci-dessous. Ceci est parce que le système demande environ 1 minute pour que l'eau s'écoule à travers le réchauffeur pour déterminer la température de l'eau et l'afficher.

— — — — °F — — — — °C

* M019 est un code de message. Voir la liste des défauts sur Page 20.

BALBOA
water group

Fonctionnement du spa

Pompes

Pressez le bouton "Jets 1" une fois pour allumer ou éteindre la pompe 1, et pour changer entre les vitesses basse et haute si la pompe a 2 vitesses. Si on la laisse fonctionner, la pompe s'arrêtera toute seule après un certain temps.

Systèmes non-Circ

Sur les systèmes non-Circ, la vitesse basse de la pompe 1 fonctionnera quand le blower ou n'importe quelle autre pompe est branchée. Si le spa est en Mode Prêt (voir page 11), la pompe 1 fonctionnera en vitesse basse pendant 1 minute toutes les 30 minutes ou plus longtemps si l'eau du spa doit être réchauffée. Lorsque la vitesse basse de la pompe est activée automatiquement, il n'est pas possible d'éteindre la pompe.

Modes de Circulation des Pompes

Si le système est équipé avec une pompe Circ, il sera programmé pour fonctionner dans l'une de ces 3 façons:

- 1, La pompe Circ fonctionne continuellement (24 heures) avec l'exception de s'éteindre pour 30 minutes quand la température de l'eau atteint 3°F (1.5°C) au-dessus de la température demandée (ce qui arrive de façon plus probable dans les climats chauds).
- 2, La pompe Circ fonctionne continuellement, quelle que soit la température de l'eau.
- 3, Une pompe Circ programmable s'allume quand le système vérifie la température (polling), pendant les cycles de filtration, pendant les conditions de gel, ou quand n'importe quelle autre pompe est allumée. Le mode spécifique de circulation qui est utilisé a été déterminé par le fabricant et ne peut être changé.

Filtration et Ozone

Sur les systèmes non-Circ, la vitesse basse de la pompe 1 et le générateur d'ozone fonctionneront pendant la filtration. Sur les systèmes Circ, l'ozone fonctionnera avec la pompe Circ.

Le système est programmé en usine avec un cycle de filtration qui fonctionnera le soir (en supposant que l'heure de la journée est programmée exactement) quand les taux d'énergie sont souvent les plus bas. L'heure et la durée de filtration sont programmables. (voir page 16).

Un second cycle de filtration peut être activé si besoin.

Au commencement de chaque cycle de filtration, le blower (s'il y en a un) ou la Pompe 2 (s'il y en a une) fonctionnera rapidement pour purger la tuyauterie afin de maintenir une bonne qualité de l'eau.

Protection antigel

Si les senseurs de température dans le réchauffeur détectent une température assez basse, les pompes s'activeront automatiquement pour fournir la protection antigel. Elles fonctionneront soit continuellement ou périodiquement selon les conditions.

Dans des climats plus froids, un senseur optimal de gel peut être ajouté pour protéger contre les conditions de gel qui ne peuvent pas être détectés par les senseurs normaux. Les senseurs auxiliaires de protection de gel fonctionnent de façon similaire à part les seuils de température déterminés par l'interrupteur. Voir votre vendeur pour plus de détails.

Cycle de Nettoyage (facultatif)

Lorsqu'une pompe ou blower est activé manuellement, un cycle de nettoyage est activé 30 minutes après la désactivation de la pompe ou du blower. La pompe 1 et l'ozonateur fonctionneront pendant 30 minutes ou plus selon les systèmes. Il est possible de changer le fonctionnement de ce cycle sur certains modèles. (Voir la section du cycle de nettoyage à la page 22).



Heure de la journée

Assurez-vous de régler l'heure de la journée

Le réglage de l'heure de la journée est important pour déterminer les temps de filtration et les autres fonctions en arrière-plan. Le chauffage  Sur l'écran des réglages vous conduit à un écran où vous contrôlez l'heure de la Journée. Sur l'écran de l'heure de la journée, sélectionnez simplement les heures et les minutes. Utilisez les touches Haut et Bas pour faire les changements, puis sauvegardez.



Si l'heure de la journée n'est pas enregistrée dans la mémoire, un écran d'informations apparaîtra. Si vous sortez, un symbole d'information apparaîtra au fond de l'écran principal, jusqu'à ce que l'heure de la journée ait été programmée.



Note:

Ceci ne s'applique qu'à certains systèmes :

Si l'alimentation est coupée, l'heure de la journée sera maintenue pour

Plusieurs jours si utilisé avec un model BP2100 ou BP2000

BALBOA
water group

Fabrique sous un ou plusieurs de ces brevets. Brevets U.S.: 5332944, 5361275, 5550753, 5559720, 5, 883,459, 5253227, 6282370, 6560188, 5976052, 5955815, 7030343, 7,417,834-52, Brevets canadiens: 2542614, Brevets australiens: 2373248 et autres brevets étrangers et domestiques sont enregistrés et en attente de parution. Tous les matériels ont des droits d'auteur de Balboa Water Group.

42281_A French

Reglage de la Filtration

La Filtration Principale

Utilisant le même ajustement que le réglage du temps, les cycles de Filtration sont réglés utilisant une heure de départ et une durée. Chaque réglage peut être ajusté par des augmentations de 15 minutes. Le panneau calcule la fin du temps et l'affiche automatiquement.

La fonction filtration  Sur l'écran des réglages vous conduit à un écran où vous contrôlez les cycles de Filtration.



Filtre Cycle 2 – Filtration optimale

Filtre Cycle 2 est désactivé par défaut.

Vue du filtre1 quand le filtre 2 est désactivé :

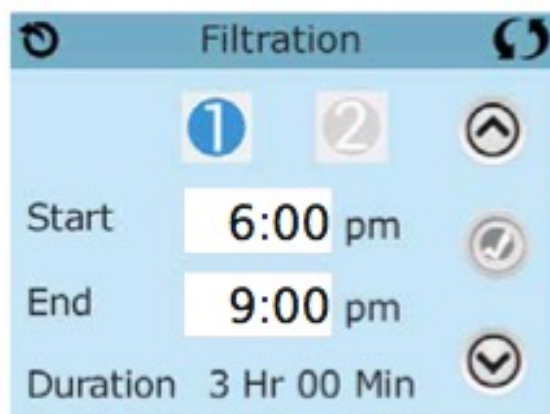

Vue du filtre 1 quand le filtre 2 est activé :

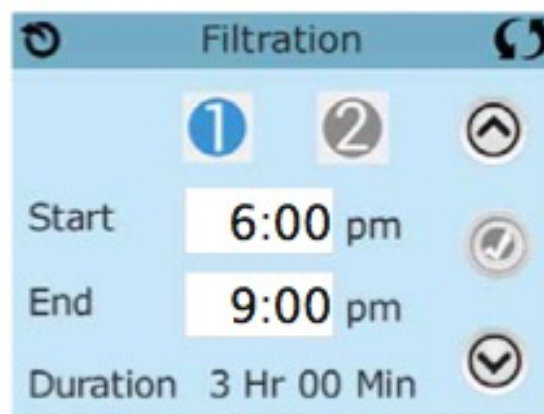

Pressez "1" pour voir le Filtre 1. Pressez "2" une fois pour voir le Filtre 2. Pressez "2" à nouveau pour activer ou désactiver le filtre 2.

Quand le cycle du filtre 2 est activé, il peut être ajusté de la même façon que le Cycle du filtre 1.

C'est possible de juxtaposer le cycle du filtre 1 et le cycle du filtre 2, ce qui réduira la filtration globale par le temps de chevauchement.



Reglage de la Filtration – Suite

Modes de circulation des pompes

Certains spas peuvent être fabriqués avec des réglages de Pompe Circ. qui permettent la programmation de la durée du cycle de filtration. Certains Modes circ. sont préprogrammés pour fonctionner 24 heures par jour et ne sont pas reprogrammables. Reférez-vous à la documentation du fabricant du spa pour tous détails sur les modes Circ.

Cycle de vidange

Afin de maintenir des conditions sanitaires, et aussi pour protéger contre le gel, les pompes secondaires purgeront l'eau à partir de leurs tuyaux respectifs en fonctionnant rapidement en début de chaque cycle de filtration. (Certains systèmes fonctionneront un certain nombre de cycles de vidange par jour. Dans ce cas, les cycles de vidange ne correspondront pas forcément avec le début du cycle de filtration).

Si la durée du cycle de Filtration 1 est programmée pour 24 heures, le filtre du Cycle 2 initiera une vidange quand le filtre du Cycle 2 est programmé pour démarrer.

La signification des cycles de filtration

1. La pompe chauffante fonctionne toujours pendant le cycle de filtration*
2. En Mode "Repos", le chauffage se produit seulement pendant le cycle de filtration.
3. Les Purges se font en début de chaque cycle de filtration.

**Par exemple, si votre spa est programmé pour une circulation de 24heures excepté pour le verrouillage quand la température de l'eau est 3°F/1.5°C au-dessus de la température demandée, cet arrêt ne se produira pas pendant les cycles de filtration.*



Réglages supplémentaires

Option du Cycle de Lumière

Si le cycle de lumière n'apparaît pas sur l'écran des réglages, la fonction de minuterie de lumière n'est pas activée par le fabricant.

La fonction du cycle de lumière  Sur l'écran des réglages vous conduit à un écran où vous contrôlez le cycle de lumière. Quand disponible, la minuterie de lumière est ("désactivée") par défaut. Pressez « désactivée » pour passer à « Activée » (ALLUMÉE). Les réglages peuvent être édités de la même façon que les cycles de filtration ont été édités . (voir page 15).



Panneau Auxiliaire

Boutons spécifiques pour appareils spécifiques

Si le spa a un panneau auxiliaire installé, en pressant les touches sur ce panneau, on va activer l'appareil Indiqué par cette touche.

Ces touches opèreront juste comme les touches de l'écran du Spa (voir page 6) et l'équipement fonctionnera de la même manière avec chaque touche pressée.



Restriction D' Utilisation



Le contrôle peut être restreint pour empêcher une utilisation non souhaitée ou des ajustements de température.

Verrouiller le panneau empêche le contrôleur d'être utilisé, mais toutes les fonctions automatiques restent actives.

La fermeture des programmes permet les Jets et autres fonctions d'être utilisés, mais le réglage de la température et les autres réglages programmés ne peuvent pas être ajustés.

Verrouiller permet l'accès à une sélection réduite des fonctions du menu. Ceci inclut les Cycles de Filtration, Inversion, Information et liste des problèmes et pannes.

Ils peuvent être regardés, mais pas changés ni édités.

Panneau verrouillé et réglages non-verrouillés



Verrouillage et Deverrouillage

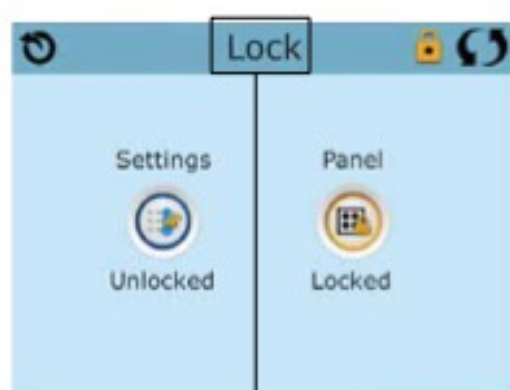

Pressez ici pour 5 secondes
pour verrouiller ou
déverrouiller

Les mêmes étapes sont utilisées pour verrouiller ou déverrouiller.

Pour verrouiller soit les réglages soit le panneau, sélectionnez en premier « Réglages » (si « Déverrouiller » est affiché) ou panneau (si « Déverrouiller » est affiché), puis pressez le mot « Verrouiller » pour au moins 5 secondes.



Pour déverrouiller soit « Réglages » soit Panneau, sélectionnez en premier « Réglages » (si « Verrouiller » est affiché) ou Panneau (si « Verrouiller » est affiché), puis pressez le mot « Verrouiller » pour au moins 5 secondes.

BALBOA
water group

Reglages Additionels (Suite)

Mode "Maintien ou Attente"- M037*

Ce mode est utilisé pour désactiver les pompes durant les fonctions de service comme nettoyage ou remplacement du filtre. Le mode "Maintien" durera 1 heure sauf si on sort du mode manuellement. Si le service du spa demande plus d'une heure, c'est peut-être plus simple de couper le courant.

La fonction  sur l'écran des réglages met le spa en mode de maintien et affiche l'écran de maintien « Maintien »  du système

Pressez "Retour" pour sortir du Mode Maintien

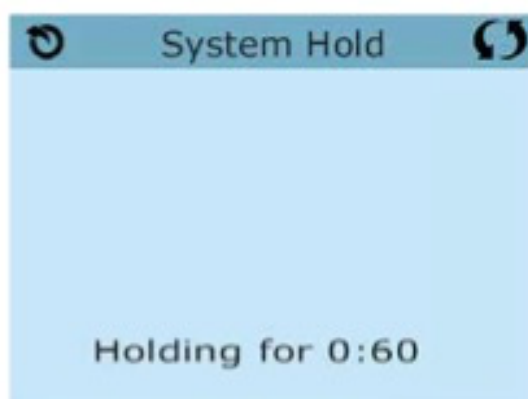

Mode de drainage

Certains spas ont une fonction spéciale qui permet à la Pompe 1 d'être utilisée quand l'eau est drainée.

Si disponible, cette fonction est un composant du Mode "Maintien".

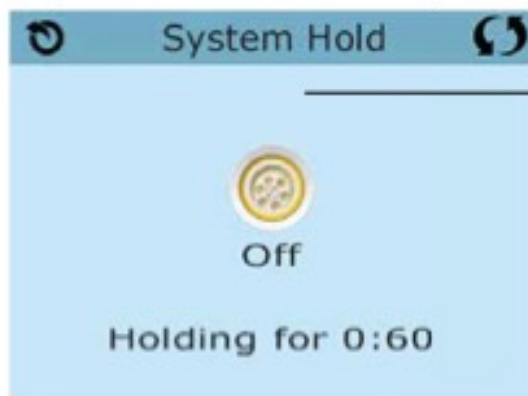

Pressez le symbole pour allumer ou éteindre la pompe de drainage

*M0XX est un code Message. Codes comme celui-ci seront affichés dans la liste des erreurs

BALBOA
water group

Fabrique sous un ou plusieurs de ces brevets. Brevets U.S.: 5332944, 5361275, 5550753, 5559720, 5, 883,459, 5253227, 6282370, 6560186, 5976052, 5955815, 7030343, 7,417,834 52, Brevets canadiens: 2542614, Brevets australiens: 2373248 et autres brevets étrangers et domestiques sont enregistrés et en attente de publication. Tous les matériels ont des droits d'auteur de Balboa Water Group.

42281_A French

L'écran des utilites

Fonctions principales (utilités)

 sur l'écran des Réglages vous conduit à l'écran des utilités

L'écran des Utilités contient les fonctions suivantes:



Panneau

Pressez le symbole du  Panneau sur l'écran des utilités vous conduit sur l'écran du panneau où vous pourrez programmer combien de temps le panneau peut être en mode repos après sa dernière activité. La minuterie de repos peut être programmée à partir d'une minute et jusqu'à 60 minutes. Le défaut est de 30



Mode Demo

Le mode Démo n'est pas toujours activé, donc il peut ne pas être affiché. Ceci est conçu pour opérer plusieurs appareils dans une séquence afin de démontrer les différentes fonctions d'un spa particulier.

Liste de défauts

La liste de défauts est un enregistrement des 24 derniers problèmes qu

Utilisez les boutons "haut" et "bas" pour voir chacune des fautes.

Quand le mode d'amorçage apparaît dans la liste des fautes, ce n'est pas une faute. Au contraire, il est utilisé pour suivre les redémarrages du spa.

Test GFCI

(Fonction non disponible sur les systèmes certifiés CE.)

Your systems may have GFCI configured in one of three ways:

Votre système peut avoir GFCI configuré dans l'une de ces trois façons:

1. Le test GFCI n'est pas activé.
2. Le test manuel GFCI est activé mais le test automatique GFCI ne l'est pas.
3. Les tests GFCI manuel et automatique sont tous les deux activés. Le test automatique démarrera dans les 7 jours qui suivent l'installation du spa et s'il réussit, le test ne se répètera pas. (Si le test automatique échoue, le test se répètera après le redémarrage du spa.)

Le test GFCI n'apparaîtra pas sur l'écran s'il n'est pas activé. Cet écran permet au GFCI d'être testé manuellement à partir du panneau et peut être utilisé pour remettre la fonction du test automatique en route. (Voir Page 24).

BALBOA
water group

Reglages Additionels (Suite)

L'écran des Unités

Le symbole des  Unités sur l'écran des Réglages vous conduit à l'écran des Unités.

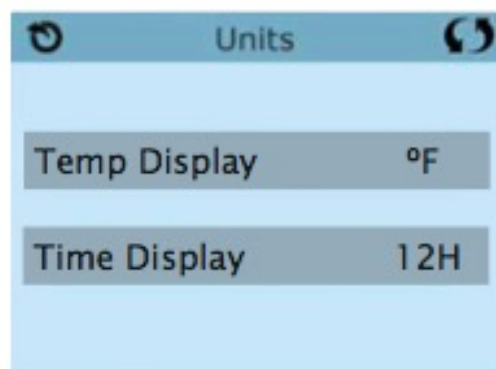

Pressez "Affichage Température" pour changer la température entre Fahrenheit et Celsius.

Pressez « Affichage Température » pour changer la pendule entre l'affichage de 12 h à 24 h.

Rappels

Le symbole Rappel  Sur l'écran des Réglages vous conduit à l'écran des Rappels.

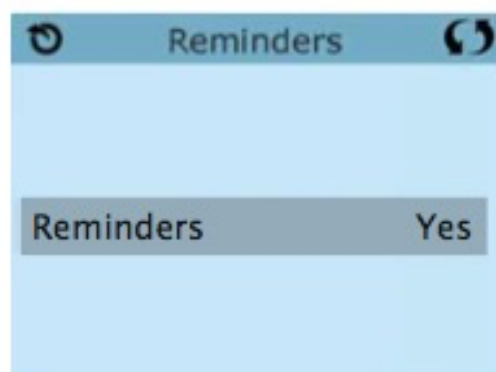

Pressez "Rappel" pour allumer ou éteindre les messages de Rappel (comme "nettoyage du filtre »).

Reglages Additionels (Suite)

Cycle De Nettoyage

La durée du cycle de Nettoyage n'est pas toujours disponible, donc elle peut ne pas apparaitre. Quand elle est disponible, réglez la durée du temps et la Pompe 1 fonctionnera après chaque utilisation. 0-4 heures sont disponibles. Les réglages à 0.0 hr empêcheront les cycles de Nettoyage de fonctionner.

Le symbole Nettoyage  Sur l'écran des réglages vous conduit à l'écran des cycles de Nettoyage.

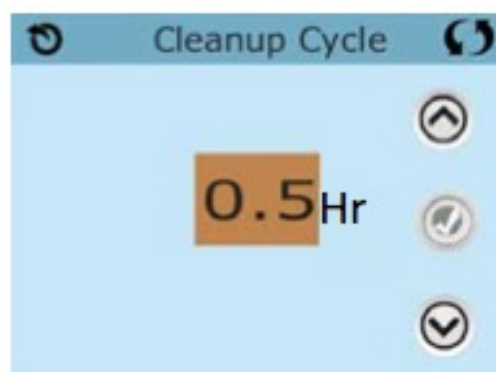

Language

Le symbole langage  sur l'écran des Réglages vous conduit à l'écran des langues.

Changer la langue du panneau.



Information

Information Système

L'écran information système montre les différents réglages et permet l'identification du système

Modèle du système

Montre le numéro de modèle du système

Version du panneau

Montre la revision du programme sur le panneau.

Identité du logiciel (SSID)

Affiche le numéro d'identité du logiciel pour le système.

Signature de la Configuration

Montre le checksum du dossier de configuration.

Configuration actuelle

Montre le numéro de la configuration choisie.

Position des interrupteurs DIP

Montre la position des différents interrupteurs sur le circuit intégré.

Voltage du réchauffeur (pas utilisé sur les systèmes certifiés CE)

Montre la tension pour laquelle le réchauffeur a été configuré.

Puissance du réchauffeur (pas utilisé sur les systèmes certifiés CE)

Montre la puissance du réchauffeur comme programmé dans le logiciel du système.

Identité du réchauffeur

Montre l'identité du réchauffeur.

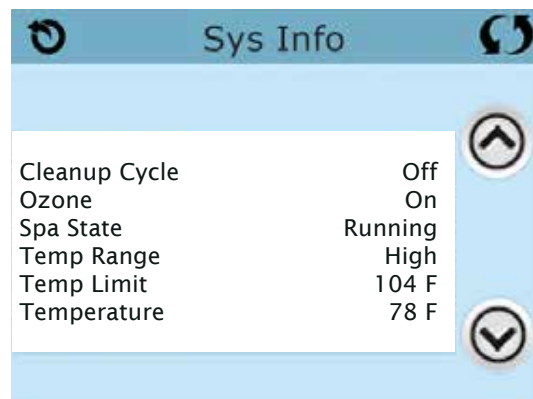

Fonctions — Test GFCI

L'interrupteur de court-circuit à la terre (GFCI) ou le détecteur de courant résiduel (RCD) est un appareil de sécurité important et obligatoire pour l'installation du spa.

La fonction du Test GFCI n'est pas disponible sur les systèmes classés CE

Utilisé pour vérifier si l'installation est correcte.

Votre spa peut être équipé avec une fonction Protection GFCI. Si votre spa a cette fonction activée par le fabricant, le test de déclenchement GFCI doit apparaître pour permettre un bon fonctionnement du spa.

Sur certains systèmes:

Dans les 1 à 7 jours après le démarrage, le spa déclenchera le GFCI pour le vérifier. (Le nombre de jours est programmé en usine). Le GFCI doit être réinitialisé une fois qu'il a été déclenché. Après que le test de déclenchement GFCI soit fini, n'importe quel déclenchement GFCI ultérieur indiquera un défaut à la terre ou une autre condition dangereuse et la puissance du spa peut être éteinte jusqu'à ce qu'un technicien résolve le problème.



Forcer le test GFCI (Amérique du Nord seulement)

En touchant la touche GFCI  Sur l'écran des Fonctions, cela vous conduit sur l'écran GFCI.

L'installateur peut activer le Test de déclenchement plus tôt en pressant Test sur l'écran GFCI.

Le GFCI devrait se déclencher dans les quelques secondes suivantes et le spa devrait s'éteindre. Si cela ne se produit pas, fermez la puissance et vérifiez manuellement que le fusible soit installé et que le circuit et le spa soient branchés correctement. Vérifiez la fonction du GFCI avec sa propre touche Test. Remettez la puissance et répétez le Test de déclenchement GFCI. Une fois que le GFCI est déclenché par le test, réinitialisez le GFCI et le spa opérera normalement à partir de ce point. Vous pouvez vérifier le test réussi en naviguant l'écran ci-dessus. « Passé » doit apparaître après que la ligne de réinitialisation soit sélectionnée sur l'écran GFCI.

Attention:

Sur les systèmes qui testent automatiquement le GFCI dans les 1 à 7 jours après le démarrage: l'utilisateur doit savoir que ce « test unique » peut se produire.

L'utilisateur doit savoir comment réinitialiser correctement le GFCI.

En cas de gel, le GFCI ou RCD doit être réinitialisé immédiatement ou le spa risque d'être endommagé.

Produit CE:

Les systèmes certifiés CE n'ont pas la fonction Test RCD à cause de la nature du service électrique.

Certains systèmes enregistrés UL n'ont pas la fonction du Test GFCI activée.

L'utilisateur doit savoir comment utiliser correctement le Test et réinitialiser le RCD.

Bouton de Réinitialisation:

Utilisez seulement le bouton de Réinitialisation avant de déplacer le spa dans un nouvel emplacement.

En pressant la touche « Réinitialisation », cela entraîne un nouveau déclenchement du test au nouvel emplacement.



Messages Generaux

La plupart des messages et rappels apparaitront en bas des écrans normalement utilisés.

--- °F --- °C

La température de l'eau est inconnue

Après que la pompe fonctionne pour 1 minute, la température s'affichera.



Possibilité de gel

Une condition potentielle de gel a été détectée, ou l'interrupteur auxiliaire Gel est fermé. Toutes les pompes sont activées. Dans certains cas, les pompes peuvent s'allumer ou s'éteindre et le réchauffeur peut fonctionner pendant la protection anti gel. C'est un message opérationnel, pas une indication d'erreur.

L'eau est trop chaude – M029*

Le système a détecté une température de l'eau à 110°F (43.3°C) ou plus, et les fonctions du spa sont désactivées. Le système se rebranchera quand la température de l'eau passe en-dessous de 108°F (42.2°C). Peut-être dû à une opération prolongée de la pompe ou à une température ambiante trop enlevée.

Le niveau d'eau est trop bas.

Ce message apparait seulement sur un système qui utilise un capteur de niveau d'eau. Il apparait quand le niveau d'eau est trop bas (ou que le capteur du niveau d'eau est déconnecté), et disparaît automatiquement quand le niveau de l'eau remonte. Les pompes et le réchauffeur s'arrêtent quand ce message apparait.

**M0XX est un code Message. Les codes comme celui-ci peuvent être vus dans la liste des défauts.

BALBOA
water group

Fabrique sous un ou plusieurs de ces brevets. Brevets U.S.: 5332944, 5361215, 5550753, 5559720, 5, 883,459, 6253227, 6282370, 6590188, 6976052, 6965815, 7030343, 7,417,834 b2, Brevets canadiens: 2342614, Brevets australiens: 2373248 et autres brevets étrangers et domestiques sont enregistrés et en attente de parution. Tous les matériels ont des droits d'auteur de Balboa Water Group.

42281_A French

Messages liés au réchauffeur

L'écoulement de l'eau est faible – M016**

L'écoulement de l'eau dans le réchauffeur n'est pas assez fort pour éloigner la chaleur loin de l'élément chauffant. Le démarrage du réchauffeur recommencera après 1 minute environ. Voir "Contrôles des écoulements" ci-dessous.

L'écoulement de l'eau est insuffisant* – M017**

Il n'y a pas assez d'eau à travers le réchauffeur pour éloigner la chaleur loin de l'élément chauffant and le réchauffeur a été désactivé. Voir « Contrôles des écoulements » ci-dessous.

Le réchauffeur peut être à sec* – M028**

Possibilité d'un réchauffeur à sec. Le spa est arrêté pour 15 minutes. Réinitialisez ce message* pour programmer le démarrage du réchauffeur. Voir « Contrôles des écoulements » ci-dessous.

Le réchauffeur est à sec* – M027**

Il n'y a pas assez d'eau dans le réchauffeur pour le démarrer. Le spa est arrêté. Après avoir résolu le problème, vous devez réinitialiser le message* pour programmer le démarrage du réchauffeur. Voir « contrôles des écoulements » ci-dessous.

Le Réchauffeur est trop chaud* – M030**

Une des sondes de température de l'eau a été détectée à 118°F (47.8°C) dans le réchauffeur et le spa est éteint. Vous devez réinitialiser le message* quand l'eau atteint 108°F (42.2°C). Voir "Contrôles des écoulements" ci-dessous.



Contrôles liés aux écoulements

Vérifiez le niveau de l'eau, les restrictions de débit d'aspiration, les valves fermées, l'air coincé dans la tuyauterie, trop de jets et ou une pompe mal amorcée.

Sur certains systèmes, même si le spa a été arrêté par erreur, certains équipements peuvent continuer à fonctionner pour monitorer la température ou si la protection antigel est nécessaire.

* Certains messages peuvent être réinitialisés à partir du panneau. Les messages qui peuvent être réinitialisés apparaîtront avec un symbole « Effacez » en bas de l'écran de Messages. Pressez le symbole « Effacer » pour réinitialiser le message.



** MOXX est un code Message. Les codes comme celui-ci peuvent être vus dans la liste des défauts

BALBOA
water group

Messages liés aux sondes

Les Sondes sont désynchronisées – M015**

Les sondes de température sont peut-être désynchronisées de 3 F (1.5C). Appelez pour service si ce message ne disparaît pas après quelques minutes.

Les sondes sont désynchronisées – Appeler un technicien* – M026**

Les sondes de température sont désynchronisées. Le problème existe depuis au moins 1 heure.



Probleme Sonde A, Probleme Sonde B – (Sonde A: M031**, Sonde B: M032**)

Une sonde de température ou le circuit de la sonde est cassé. Appelez un technicien.

Messages Divers

Erreur de communication

Le panneau de contrôle ne reçoit pas d'information du Système. Appelez un technicien.

Test du logiciel installé

Le système de contrôle comprends un test du logiciel. Appelez un technicien.

*Certains messages peuvent être réinitialisés à partir du panneau. Les messages qui peuvent être réinitialisés apparaitront avec un symbole "Effacez" en bas de l'écran de messages. Pressez le symbole "effacez" pour réinitialiser le message.

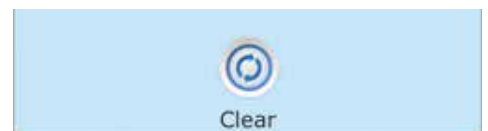

**MOXX est un code message. Les codes comme celui-ci peuvent être vus dans la liste des défauts.

BALBOA
water group

Messages liés au système

Défaut de programmation* – M022**

Au branchement, le système a échoué le test du programme. Cela indique un problème avec le programme d'opération et exige l'intervention d'un technicien.

Les réglages ont été réinitialisés (erreur de la Mémoire Persistante)* – M021**

Contactez votre revendeur ou le service clientèle si ce message apparaît après la mise sous tension

L'horloge ne fonctionne plus* – M020**

Contactez votre vendeur ou le service clientèle.

Erreur de Configuration (le spa ne démarre pas)

Contactez votre vendeur ou le service clientèle.

Le test GFCI a échoué (Système GFCI) – M036**

(Amérique du Nord seulement) peut indiquer une installation dangereuse. Contactez votre revendeur ou le service clientèle.

Une pompe peut être coincée – M034**

L'eau peut être surchauffée. ETEIGNEZ LE SPA. NE PAS ENTRER DANS L'EAU. Contactez votre revendeur ou le service clientèle.

Problème de surchauffe – M035**

Une pompe semble s'être coincée la dernière fois que le spa a été branché.

ETEIGNEZ LE SPA. NE PAS ENTRER DANS L'EAU. Contactez votre revendeur ou service clientèle.

* Certains messages peuvent être réinitialisés à partir de ce panneau. Les messages qui peuvent être réinitialisés avec une "flèche droite" à la fin du message. Pressez le texte to message pour le réinitialiser.



**MOXX est un Code message. Les codes comme celui-ci peuvent être vus dans la liste des défauts.

BALBOA
water group

Fabrique sous un ou plusieurs de ces brevets. Brevets U.S.: 5332944, 5361215, 5550753, 5559720, 5, 883,459, 6253227, 6282370, 6590188, 6976052, 6965815, 7030343, 7,417,834 b2, Brevets canadiens: 2342614, Brevets australiens: 2373248 et autres brevets étrangers et domestiques sont enregistrés et en attente de parution. Tous les matériels ont des droits d'auteur de Balboa Water Group.

42281_A French

Message de Rappels

Aide à la maintenance

Des messages de rappel peuvent être intégrés en utilisant le Menu des Préférences. Voir page 21. Les messages de rappel peuvent être choisis par le fabricant. Ils peuvent être désactivés complètement, ou il peut y avoir un nombre limité de rappels sur un modèle spécifique. La fréquence de chaque rappel peut être spécifiée par le Fabricant. (par exemple 7 jours).

Vérifiez le pH

Il peut apparaître à une cadence régulière, par ex. tous les 7 jours.
Vérifiez le pH avec kit de test et ajustez le pH avec les produits chimiques appropriés.

Vérifiez le désinfectant

Il peut apparaître à une cadence régulière, par ex. tous les 7 jours.
Vérifiez le niveau du désinfectant et autre dosage chimique de l'eau avec un kit de test et ajustez avec

Nettoyez le filtre.

Peut apparaître à une cadence régulière, par ex. tous les 30 jours.
Nettoyez la cartouche du filtre comme indiqué par le fabricant. Voir page19.

Tester le GFCI (ou RCD)

Peut apparaître à une cadence régulière, i.e. tous les 30 jours.
Le GFCI ou RCD sont des appareils de sécurité important et doivent être testés régulièrement pour vérifier leur fiabilité. Chaque utilisateur doit être formé pour tester sans danger le GFCI ou RCD associé avec l'installation du spa, Un GFCI ou RCD aura un bouton TEST ou REINITIALISER qui permet à l'utilisateur de vérifier le bon fonctionnement.

Changer l'eau

Peut apparaître sur un calendrier regulier,i.e chaque 90 jours. Changez l'eau dans le spa régulièrement pour maintenir une balance chimique correcte et des conditions sanitaires.

Des messages supplémentaires peuvent apparaître sur des systèmes spécifiques

Des messages de Rappel peuvent être réinitialisés à partir du panneau. Les messages qui peuvent être réinitialisés apparaitront avec un symbole "Effacez" à la fin du message. Pressez le symbole "Effacez" pour réinitialiser le message.



BALBOA
water group

Messages de Rappel-Suite

Nettoyez la couverture

Peut apparaître à une cadence régulière, par ex. tous les 180 jours.
Les couvertures en vinyle doivent être nettoyées et bien conditionnées pour une durée de vie maximale.

Traiter le bois

Peut apparaître à une cadence régulière, par ex. tous les 180 jours. Les plinthes et les meubles en bois doivent être nettoyés et conditionnés suivant les instructions du fabricant pour une durée de vie maximale.

Changer le filtre

Peut apparaître à une cadence régulière, par ex. tous les 365 jours. Les filtres doivent être remplacés occasionnellement pour un bon fonctionnement du spa et des conditions sanitaires.

Vérifier l’ozone

Peut apparaître à une cadence régulière.
Changez l’ampoule UV comme indiqué par le fabricant.

Vérifier l’ozone

Peut apparaître à un horaire régulier. Vérifiez le générateur d’ozone comme indiqué par le fabricant.
Vérifiez le générateur d’ozone comme indiqué par le fabricant.

Contrôle technique

Peut apparaître à un horaire régulier.
Faire un contrôle technique.

Messages supplémentaires peuvent apparaître sur des systèmes spécifiques

Des messages de Rappel peuvent être réinitialisés à partir du panneau. Les messages qui peuvent être réinitialisés apparaîtront avec un symbole “Effacez” à la fin du message. Pressez le symbole pour le réinitialiser.



BALBOA
water group

Attention! Un Technicien qualifié est obligatoire pour Service et Installation

Installation basique et règles de configuration

Utiliser uniquement des conducteurs en cuivre avec un minimum de 6AWG.

Couples de serrage des connexions entre 10 et 11 kilos.

Déconnexion facilement accessible nécessaire au moment de l'installation.

Connecté en permanence à l'alimentation.

Connecté seulement au circuit protégé par un disjoncteur de circuit de défaut à la terre de Classe A (GFCI) ou un dispositif de courant résiduel (RCD) monté au moins à 1.52M des murs intérieurs du spa et aligné avec le compartiment où se trouve le contrôle.

Enceinte CSA de Type 2

Référez-vous au dessin des câbles à l'intérieur de la couverture du boîtier du contrôle.

Référez-vous aux Instructions d'Installation et de sécurité fournies par le fabricant du spa.

Attention: Les personnes avec des maladies infectieuses ne doivent pas utiliser le spa.

Attention: Pour éviter un accident, entraînez-vous à entrer et à sortir du spa.

Attention: Ne pas utiliser un spa immédiatement après avoir fait un sport intensif.

Attention: Une immersion prolongée dans un spa peut être dangereuse pour votre santé.

Attention: Maintenir les dosages chimiques de l'eau en accord avec les instructions du fabricant.

Attention: L'équipement et les contrôles doivent être à au moins 1.5 mètres (horizontalement) du spa.

Attention! Protection GFCI ou RCD.

Le propriétaire doit tester et remettre le GFCI ou RCD régulièrement pour vérifier son fonctionnement.

Attention! Risque de choc électrique!

Ne pas essayer de réparer ce système de contrôle. Contactez votre vendeur ou service clientèle pour assistance. Suivez toutes les instructions du manuel de connexion à l'alimentation. L'Installation doit être faite par un électricien licencié et toutes les connexions à la terre doivent être installées correctement.

Conformité aux standards CSA Attention:

Attention:

- Toujours vérifier l'efficacité du disjoncteur différentiel avant d'utiliser le spa
- Lire la notice technique.
- Lorsque l'appareillage est installé dans une fosse, on doit assurer un drainage correct.
- Employer uniquement à l'intérieur d'une clôture CSA de type 3.
- Connecter uniquement à un circuit protégé par un disjoncteur différentiel de Class A.
- Afin d'assurer une protection permanente contre le danger de choc électrique, lors de l'entretien employer seulement des pièces de rechange identiques.
- Les prises d'aspiration doivent être équipées de grilles correspondant au débit maximal indiqué.

Danger:

- Water temperature in excess of 38°C may be injurious to your health.
- Disconnect the electrical power before servicing.

Attention:

- Toujours vérifier l'efficacité du disjoncteur différentiel avant d'utiliser différentiel avant d'utiliser le bain.
- Lire la notice technique.
- Lorsque l'appareillage est installé dans une fosse, on doit assurer un drainage adéquat.
- Employer uniquement à l'intérieur d'une clôture CSA Enclosure 3.
- Connecter uniquement à un circuit protégé par un disjoncteur différentiel de Class A.
- Afin d'assurer une protection permanente contre le danger de choc électrique, lors de l'entretien employer seulement des pièces de rechange identiques.
- Les prises d'aspiration doivent être équipées de grilles convenant au débit maximal indiqué.

Avertissement:

- Des températures de l'eau supérieures à 38°C peuvent présenter un danger pour la santé.
- Déconnecter du circuit d'alimentation électrique avant l'entretien.

Warning/Avvertimento:

- Déconnecter du circuit d'alimentation électrique avant l'entretien.

Garder la porte fermée.

- Déconnecter du circuit d'alimentation électrique avant l'entretien. Garder la porte fermée.



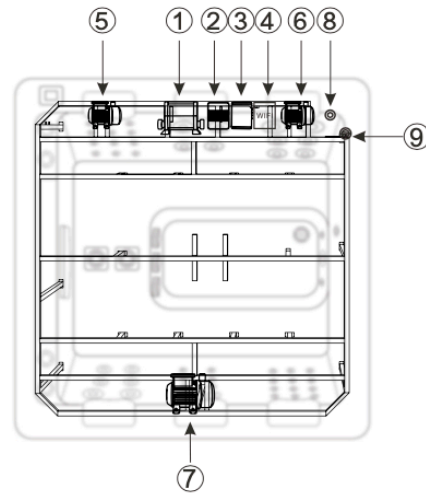
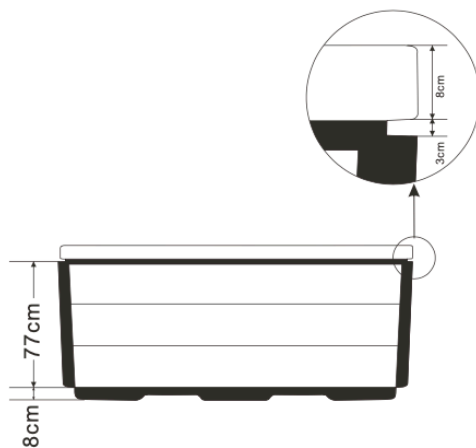
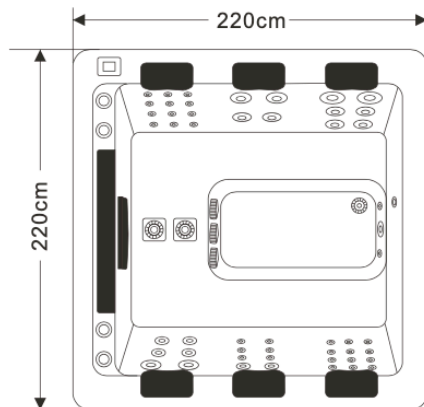

1	Balboa BP System
2	Ozoner Generator(KOZG-1)
3	LED Synchronizer(KLEDS-1)
4	WIFI Mould
5	LX Circulate Pump(DH1.0)
6	LX Whirlpool Pump1(WP-300II)
7	LX Whirlpool Pump2(WP-200II)
8	Cable
9	Drain

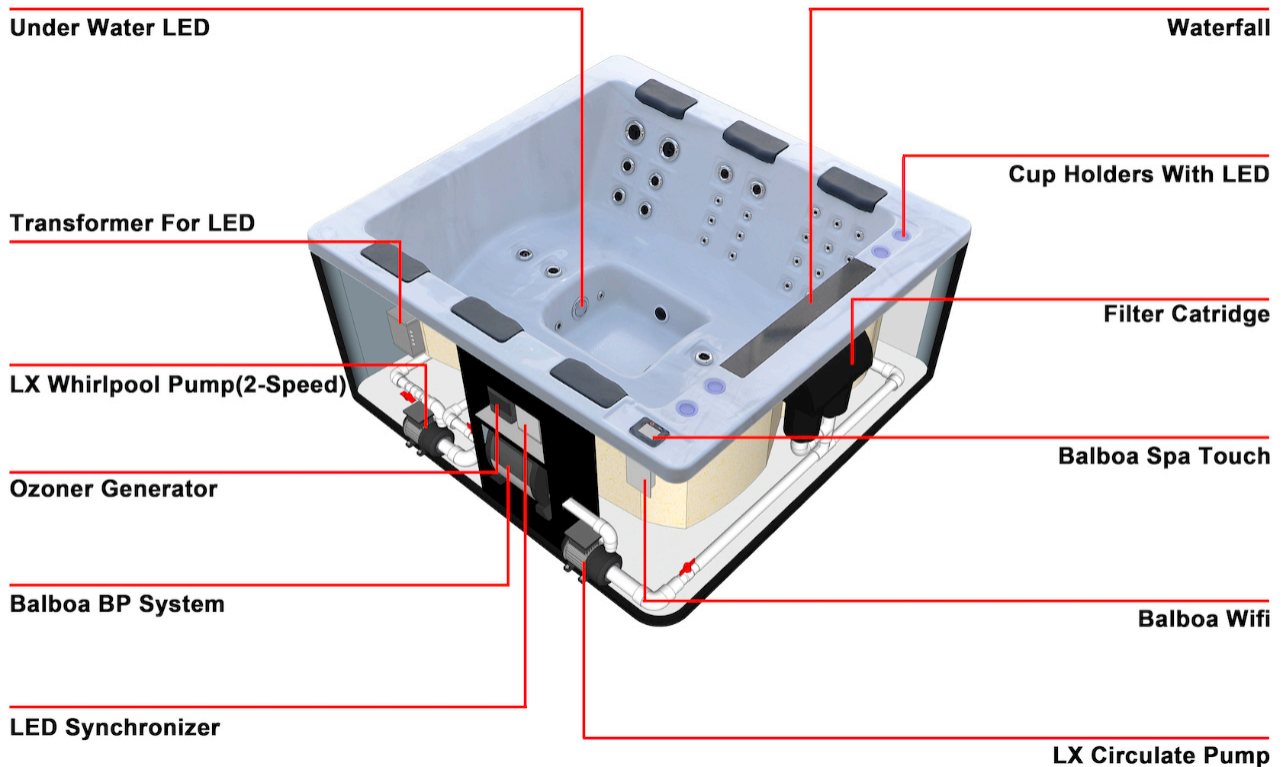



BÂTIMENT BE SPA DU MANS

(72000 - France)
Surface de stockage 2.400 m²



SAV

Service après-vente hautement réactif et disponible



LIVRAISON

Sur toute l'Europe



Sophie Favier
Ambassadrice Be Spa



Nos spas de haute qualité et à la technologie de pointe vous apportent **confort et tranquillité pour longtemps.**



Be Spa France au capital de 1 020 410 >
Filiale de BCF Finance au capital de 3 850 119 >
ZA Les portes de l'Océane Ouest - 72650 Saint-Saturnin - France
Tél. +33(0)2 43 24 09 90 - Fax +33(0)2 43 24 09 70 - info@be-spa.fr
www.be-spa.fr